

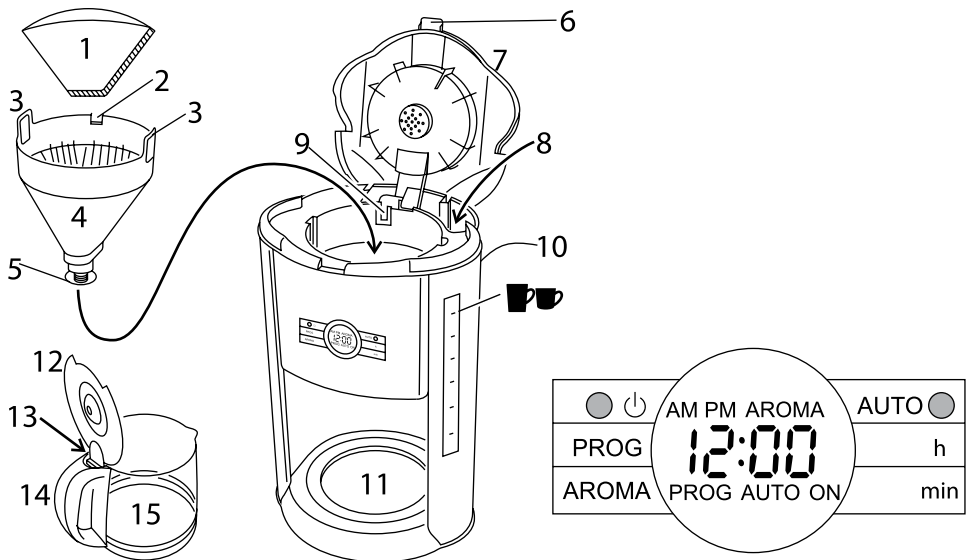

Russell Hobbs





Bedienungsanleitung	2	pokyny	36
mode d'emploi	6	inštrukcie	39
instructies	9	instrukcja	42
istruzioni per l'uso	12	uputstva	45
instrucciones	15	navodila	48
instruções	18	οδηγίες	51
brugsanvisning	21	utasítások	54
bruksanvisning	24	talimatlar	57
instruksjoner	27	instrucțiuni	60
ohjeet	30	ИНСТРУКЦИИ (Български)	63
ИНСТРУКЦИИ (Русский)	33	instructions	66



Lesen Sie die Bedienungsanleitung und bewahren Sie diese gut auf. Wenn Sie das Gerät weitergeben, geben Sie bitte auch die Bedienungsanleitung weiter. Entfernen Sie alle Verpackungsmaterialien, aber heben Sie diese auf, bis Sie sicher sind, dass das Gerät funktioniert.

Wichtige Sicherheitshinweise

Beachten Sie bitte folgende grundlegende Vorsichtsmaßnahmen:

- 1 Dieses Gerät ist nur von einem oder unter der Aufsicht eines verantwortungsvollen Erwachsenen zu benutzen. Das Gerät darf nur außer Reichweite von Kindern benutzt bzw. aufbewahrt werden.
- 2 Gerät keinesfalls in Flüssigkeit tauchen, in einem Badezimmer, nahe Wasser oder im Freien benutzen.
- 3 Keine heißen Flächen anfassen, wie z.B. die Kanne oder die Warmhalteplatte.
- 4 Gerät auf eine stabile, ebene, hitzefeste Oberfläche stellen.
- 5 Gerät und Kabel sollten sich daher nicht zu nah am Rand der Arbeitsfläche und außerdem außer Reichweite von Kindern befinden.
- 6 Legen Sie das Kabel so, dass es nicht überhängt und man nicht darüber stolpern bzw. sich nicht darin verfangen kann.
- 7 Netzstecker des Geräts vor Umstellen und vor Säubern herausziehen und Gerät abkühlen lassen.
- 8 Mit mindestens 2 Tassen Wasser füllen, jedoch nicht höher als bis zur  Markierung füllen.
- 9 Falls Sie die Kaffeemaschine während des Brühvorgangs ausschalten möchten, drücken Sie die -Taste.
- 10 Die Kanne nicht in den Mikrowellenherd stellen.
- 11 Bitte nicht versuchen, den Metallring der Kanne zu verschieben. Sie könnten die Kanne zerbrechen.
- 12 Bitte keine Zubehörteile oder Aufsätze verwenden, die nicht von uns geliefert wurden.
- 13 Benutzen Sie das Gerät ausschließlich zu den in diesen Anweisungen beschriebenen Zwecken.
- 14 Dieses Gerät darf nicht von einem externen Timer oder einer Fernsteuerung gesteuert werden.

Zeichnungen	6 Griff	12 Deckel
1 Papierfilter Größe 4	7 Deckel	13 drücken
2 Nase	8 Wasser	14 Griff
3 Griff	9 Schlitz	15 Kanne
4 Filterhalter	10 Überlauf	
5 tropffreies Ventil	11 Warmhalteplatte	

- 15 Benutzen Sie das Gerät keinesfalls, wenn es beschädigt ist oder Fehlfunktionen zeigt.
- 16 Weist das Kabel Beschädigungen auf, muss es vom Hersteller, einer Wartungsvertretung des Herstellers oder einer qualifizierten Fachkraft ersetzt werden, um eine mögliche Gefährdung auszuschließen.

Nur für den Gebrauch im Haushalt geeignet

Vor erstmaligem Gebrauch

Füllen Sie den Tank bis zur  Markierung, und lassen Sie das Gerät ohne Kaffee laufen. Lassen Sie es abkühlen, gießen Sie das Wasser aus, und benutzen Sie das Gerät jetzt normal.



Auffüllen

- 1 Nehmen Sie die Kanne von der Warmhalteplatte.
- 2 Öffnen Sie den Deckel am Griff und legen so den Wassertank frei.
- 3 Den Wassertank mit Wasser aus der Kanne füllen, damit die Maschine nicht übermäßig gefüllt wird.
- 4 Drücken Sie den hinten am Kannendeckel (über dem Griff) befindlichen Hebel herunter, um den Kannendeckel zu öffnen.
- 5 Mit mindestens 2 Tassen Wasser füllen, jedoch nicht höher als bis zur  Markierung füllen.
- 6 Öffnen Sie einen Papierfilter Größe 4 und legen Sie ihn in den Filterhalter.
- 7 Geben Sie gemahlene Kaffee in den Filter. Die Menge hängt vom Kaffee und dem individuellen Geschmack ab, aber wir empfehlen zwei gehäufte Teelöffel pro Tasse.
- 8 Schließen Sie den Deckel.
- 9 Stellen Sie die Kanne wieder auf die Warmhalteplatte.



Einschalten



- 10 Gerätenetzstecker in die Steckdose stecken.

Kaffee sofort zubereiten



- 11 Ignorieren Sie die Uhr.
- 12 Drücken Sie für weniger als 5 Tassen Kaffee die **AROMA**-Taste, um die Kaffeestärke einzustellen. **AROMA** erscheint auf der Anzeige.
- 13 Die -Taste betätigen. Die -Kontrollleuchte leuchtet auf und „ON“ erscheint auf der Anzeige.
- 14 Kurz danach tropft der Kaffee in die Kanne.
- 15 Wenn der Kaffee fertig ist, wird die Warmhalteplatte den Kaffee heiß halten.

Programmieren des Timers

- 16 Die Uhr behält die aktuelle Einstellung so lange bei, bis der Stecker des Kaffeeautomaten aus der Steckdose gezogen wird.
- 17 Die Anzeige zeigt AM für Morgens und PM für Nachmittags.
- 18 Achten Sie darauf, dass die -Kontrollleuchte aus ist. Sollte dies nicht der Fall sein, die -Taste betätigen, um die -Kontrollleuchte auszuschalten.
- 19 Drücken Sie für weniger als 5 Tassen Kaffee die **AROMA**-Taste, um die Kaffeestärke einzustellen. **AROMA** erscheint auf der Anzeige.
- 20 Die Uhr auf die richtige Zeit einstellen.
 - a) Die **h**-Taste drücken und loslassen, bis die richtige Stunde angezeigt wird.
 - b) Die **m**-Taste drücken und loslassen, bis die richtige Minute angezeigt wird.

- 21 Stellen Sie den Timer auf die Zeit ein, zu der der Kaffee gekocht werden soll.
- 22 Die **PROG**-Taste betätigen. „**PROG**“ blinkt auf der Anzeige.
- Die **h**-Taste drücken und loslassen, bis die richtige Stunde angezeigt wird.
 - Die **m**-Taste drücken und loslassen, bis die richtige Minute angezeigt wird.
- ✳ Wenn Sie innerhalb von 5 Sekunden weder die **h**-Taste noch die **m**-Taste drücken, wird die Kaffeemaschine auf den Normalmodus zurückkehren und die Uhrzeit wird angezeigt. Sie müssen die „**PROG**“-Taste drücken und von neuem anfangen.
- 23 Die **AUTO**-Taste betätigen. Die **AUTO**-Kontrollleuchte leuchtet auf und „**AUTO**“ erscheint auf der Anzeige.
- 24 Wenn die gewählte Zeit erreicht ist, erlischt die **AUTO**-Kontrollleuchte, die -Kontrollleuchte leuchtet auf, die Anzeige wechselt von „**AUTO**“ zu „**ON**“ und der Brühvorgang beginnt.
- 25 Falls Sie den Timer vor dem Brühvorgang abbrechen wollen, drücken Sie die **AUTO**-Taste.
- 26 Falls Sie die Kaffeemaschine während des Brühvorgangs ausschalten möchten, drücken Sie die -Taste.

Fertig?

- 27 Die -Taste betätigen. Die -Kontrollleuchte erlischt.
- 28 Ziehen Sie den Netzstecker, und lassen Sie das Gerät und Kanne vollständig abkühlen bevor Sie das Gerät Säubern, oder 10 Minuten abkühlen bevor Sie das Gerät wieder auffüllen.

Abschaltautomatik

- 29 2 Stunden nach dem Brühvorgang schaltet sich die Kaffeemaschine automatisch ab.
- 30 Bleibt der Kaffee länger als eine Stunde stehen, beeinträchtigen chemische Veränderungen im Kaffeesud allmählich den Geschmack. Sie sollten ihn dann am besten Weggießen und eine Kanne frischen Kaffee zubereiten.

Eine schnelle Tasse

- 31 Wenn Sie eine schnelle Tasse Kaffee möchten bevor der Brühvorgang beendet ist:
- 32 Sie können die Kanne jederzeit herausnehmen.
- 33 Stellen Sie die Kanne innerhalb von ca. 20 Sekunden wieder auf die Warmhalteplatte, damit der Filterhalter nicht überläuft.

Pflege und Instandhaltung

- 34 Ziehen Sie den Netzstecker und lassen Sie das Gerät abkühlen bevor Sie es Säubern oder Wegstellen.
- 35 Benutzen Sie den Griff, um den Deckel zu öffnen.
- 36 Benutzen Sie die seitlichen Griffe am Filterhalter um ihn herauszuziehen.
- 37 Schütten Sie den Inhalt in den Abfalleimer.
- 38 Sie können die Kanne und den Filterhalter in warmem Seifenwasser reinigen. Spülen Sie danach gut durch um alle Seifenreste zu beseitigen.
- 39 Reinigen Sie die äußeren Oberflächen des Geräts, mit einem feuchten Tuch.
- 40 Schieben Sie die Nase auf der Rückseite des Filterhalters in den Schlitz auf der Rückseite der Kaffeemaschine. Drücken Sie anschließend den Filterhalter zurück in die Kaffeemaschine.
- 41 Schließen Sie den Deckel.
- 42 Das Grundgerät und seine Einzelteile dürfen nicht in einer Spülmaschine gereinigt werden.

Entkalken

- 43 Kalkablagerungen führen zum Überhitzen des Heizelements, wodurch sich die Lebensdauer der Heizelemente verkürzt.
- 44 Entkalken Sie die Maschine regelmäßig.
- 45 Verwenden Sie einen Markenentkalker, der für Produkte mit Gehäuse aus Kunststoff geeignet ist. Folgen Sie der Anleitung auf der Verpackung des Entkalkers.
- ✳ Bei Produkten, die im Garantiezeitraum aufgrund von Mängeln zurückgegeben werden, die auf Kalkablagerungen zurückzuführen sind, wird eine Reparaturgebühr in Rechnung gestellt.

Mülltonnen Symbol

Um Umwelt- und Gesundheitsprobleme, hervorgerufen durch gefährliche Stoffe in elektrischen und elektronischen Waren, zu vermeiden, dürfen Geräte, die dieses Symbol tragen nicht mit dem normalen Hausmüll entsorgt werden, sondern müssen wiederaufbereitet, weiter genutzt oder recycled werden.





Bedienungsanleitung – Eine ausführlichere Anleitung finden Sie auf unserer Website:
<http://www.russellhobbs.com/ifu/550979>

Lisez les instructions et gardez-les. Si vous redistribuez l'appareil, n'oubliez pas la notice. Retirez l'emballage, mais gardez-le le temps de vérifier l'état de l'appareil.

précautions importantes

Prenez des précautions essentielles comme:

- 1 Cet appareil doit être utilisé uniquement par ou sous la supervision d'un adulte responsable. Utilisez et rangez l'appareil hors de portée des enfants.
- 2 N'immergez pas l'appareil dans un liquide, ne l'utilisez pas dans une salle de bains, à proximité d'une source d'eau ou à l'extérieur.
- 3 Ne touchez pas les surfaces chaudes (la carafe, la plaque chauffante).
- 4 Posez l'appareil sur une surface stable, à niveau et résistante à la chaleur.
- 5 Tenez l'appareil et le câble loin des bords des surfaces de travail et hors de portée des enfants.
- 6 Branchez le cordon de sorte qu'il ne pende pas et qu'il n'y ait aucun risque de trébucher dessus.
- 7 Débranchez l'appareil lorsque vous ne l'utilisez pas, avant de le déplacer et avant de le nettoyer.
- 8 Remplissez le réservoir avec 2 tasses au minimum, mais sans dépasser la marque .
- 9 Si vous voulez arrêter la machine pendant la préparation du café, appuyez sur le bouton .
- 10 Ne mettez pas la carafe au four micro-ondes.
- 11 N'essayez pas de régler la bande métallique autour de la carafe, le verre casserait.
- 12 N'adaptez pas d'accessoires autres que ceux fournis.
- 13 N'utilisez pas l'appareil à d'autres fins que celles décrites dans ce mode d'emploi.
- 14 Cet appareil ne doit pas être utilisé avec un minuteur externe ou un système de contrôle à distance.
- 15 N'utilisez pas l'appareil s'il est endommagé ou s'il ne fonctionne pas correctement.
- 16 Si le câble est abîmé, vous devez le faire remplacer par le fabricant, un de ses techniciens agréés ou une personne également qualifiée, pour éviter tout danger.



pour un usage domestique uniquement

avant la première utilisation

Remplissez le réservoir jusqu'au marquage  et mettez en route l'appareil sans café. Laissez l'appareil refroidir, videz l'eau, puis utilisez la cafetière normalement.



remplissage

- 1 Retirez la carafe de la plaque chauffante.
- 2 Utilisez l'insert pour relever le couvercle et accéder au réservoir.
- 3 Remplissez le réservoir avec la carafe pour éviter d'y mettre trop d'eau.
- 4 Appuyez sur le levier à l'arrière du couvercle de la carafe, au dessus de la poignée, pour soulever le couvercle.
- 5 Remplissez le réservoir avec 2 tasses au minimum, mais sans dépasser la marque .
- 6 Ouvrez un filtre n°4 et placez-le dans le support de filtre.
- 7 Mettez le café dans le filtre. La quantité de café varie en fonction du type de café et de vos goûts, nous vous suggérons de mettre au minimum 2 cuillères à café de café par tasse.
- 8 Fermez le couvercle.
- 9 Remettez la carafe sur la plaque chauffante.

mise en marche

- 10 Branchez la prise sur le secteur.

préparation immédiate

- 11 Ne faites pas attention à l'horloge.
- 12 Si vous faites moins de 5 tasses, appuyez sur le bouton **AROMA** pour activer le sélecteur d'intensité. L'écran affiche **AROMA**.
- 13 Appuyez sur le bouton . Le voyant  s'allume et l'écran affiche « **ON** ».

schémas	6 insert	12 couvercle
1 filtre en papier #4	7 couvercle	13 appuyez
2 attache	8 eau	14 poignée
3 poignée	9 fente	15 verseuse
4 porte-filtre	10 trop plein	
5 dispositif anti-écoulement	11 plaque chauffante	

14 Peu après, le café commence à couler dans la carafe.

15 Une fois le café terminé, la plaque chauffante le garde chaud.

préparation retardée

16 L'horloge conserve ses réglages jusqu'à ce que la machine soit débranchée.

17 L'écran affiche AM pour le matin et PM pour l'après-midi.

18 Vérifiez si le voyant ☺ est éteint. S'il ne l'est pas, appuyez sur le bouton ☺.

19 Si vous faites moins de 5 tasses, appuyez sur le bouton **AROMA** pour activer le sélecteur d'intensité. L'écran affiche **AROMA**.

20 Réglez l'horloge à la bonne heure.

a) Enfoncez et relâchez le bouton **h** pour régler les heures.

b) Enfoncez et relâchez le bouton **m** pour régler les minutes.

21 Réglez le minuteur sur l'heure à laquelle vous voulez lancer la préparation du café.

22 Appuyez sur le bouton **PROG**. L'écran affiche « **PROG** ».

a) Enfoncez et relâchez le bouton **h** pour régler les heures.

b) Enfoncez et relâchez le bouton **m** pour régler les minutes.

✳ Si vous n'appuyez ni sur **h** ni sur **m** dans les 5 secondes, la machine revient en mode normal et affiche l'heure. Vous devrez appuyer sur le bouton **PROG** et recommencer.

23 Appuyez sur le bouton **AUTO**. Le voyant **AUTO** s'allume et l'écran affiche « **AUTO** ».

24 A l'heure choisie, le voyant **AUTO** s'éteint, le voyant ☺ s'allume, l'affichage passe d' « **AUTO** » à « **ON** », et la préparation du café commence.

25 Si vous souhaitez annuler la programmation avant le début de préparation, appuyez sur le bouton **AUTO**.

26 Si vous voulez arrêter la machine pendant la préparation du café, appuyez sur le bouton ☺.

terminé?

27 Appuyez sur le bouton ☺. Le voyant ☺ s'éteint.

28 Eteignez, débranchez l'appareil et laissez-le refroidir 10 minutes ainsi que la carafe avant de les nettoyer ou de les remplir à nouveau.

arrêt automatique

29 Environ 2 heures après la préparation du café, la machine s'éteint.

30 Au bout d'une heure, des réactions chimiques au sein du café commencent à en altérer le goût. Il vaut mieux le jeter et en faire du frais.

une tasse vite fait

31 Si vous voulez une tasse de café rapidement avant que la cafetière soit finie :

32 Vous pouvez retirer la carafe à tout moment.

33 Pour éviter que le porte-filtre ne déborde, remettez la carafe en place dans les 20 secondes.

soins et entretien

34 Débranchez l'appareil et laissez-le refroidir avant de le nettoyer ou de le ranger.

35 Utilisez l'insert pour ouvrir le couvercle.

36 Utilisez les poignées sur les côtés du porte-filtre pour l'extraire.

37 Videz le contenu du porte-filtre dans une poubelle.

38 Pour laver la carafe et le porte-filtre, vous pouvez utiliser de l'eau savonneuse. Rincez abondamment ensuite afin de retirer toutes les traces de savon.

- 39 Nettoyez l'extérieur de l'appareil avec un chiffon humide.
40 Alignez l'attache à l'arrière du porte-filtre avec la fente de l'arrière de la machine et abaissez le porte-filtre pour le mettre en place dans la machine.
41 Fermez le couvercle.
42 Aucun élément de la cafetière ne doit être lavé au lave-vaisselle.

détartrage

- 43 La formation de tartre peut causer une surchauffe de la résistance et réduire sa durée de vie.
44 Détartrez régulièrement.
45 Préférez un détartrant de marque spécialement adapté aux produits plastiques. Suivez bien le mode d'emploi sur l'emballage de celui-ci
* La réparation de produits retournés sous garantie présentant des défauts liés au tartre sera payante.

symbole poubelle barrée

Ce symbole signifie que l'appareil ne doit pas être jeté avec les autres déchets et qu'il fera l'objet d'une collecte sélective en vue de sa réutilisation, de son recyclage ou de sa valorisation. S'il contient des substances susceptibles de nuire à l'environnement, celles-ci seront éliminées ou neutralisées.





mode d'emploi – des instructions plus détaillées sont disponibles sur notre site Web:
<http://www.russellhobbs.com/ifu/550979>

afbeeldingen	6 handvat	12 deksel
1 papierfilter #4	7 deksel	13 druk
2 tab	8 water	14 handvat
3 handvat	9 sleuf	15 koffiekkan
4 filterhouder	10 overlopen	
5 anti-drup klep	11 warmhoudplaat	

Lees de instructies en bewaar ze op een veilige plaats. Als u het apparaat aan iemand doorgeeft, geeft u dan ook de instructies mee door. Verwijder alle verpakkingsonderdelen, maar gooi ze pas weg als u zeker weet dat het apparaat goed functioneert.

belangrijke veiligheidsmaatregelen

Volg de gebruikelijke veiligheidsmaatregelen, zoals:

- 1 Dit apparaat mag uitsluitend worden gebruikt door of onder toezicht van een volwassene. Het apparaat moet steeds buiten het bereik van kinderen gebruikt en opgeborgen worden.
- 2 Dit apparaat mag niet in vloeistoffen worden ondergedompeld of in de badkamer, in de buurt van water of in de open lucht worden gebruikt.
- 3 Raak de warme oppervlakten niet aan (bijv. karaf, warmhoudplaat).
- 4 Zet het apparaat op een stabiele, vlakke, hittebestendige ondergrond.
- 5 Houd het apparaat, en het snoer weg van de rand van werkbladen en buiten bereik van kinderen.
- 6 Leg het snoer zodanig dat het niet uitsteekt en niemand erover kan struikelen of erachter kan blijven haken.
- 7 Verwijder de stekker van het apparaat uit het stopcontact wanneer u het niet gebruikt, voor u het verplaatst of voor u het schoonmaakt.
- 8 Vul met minimum 2 kopjes water. Overschrijd echter nooit het  teken.
- 9 Als u het koffiezetapparaat wilt stopzetten terwijl deze koffie brouwt, drukt u op toets .
- 10 Plaats de koffiekkan nooit in een microgolfoven.
- 11 Probeer de metalen band rond de kan niet aan te passen. Hierdoor kan het glas breken.
- 12 Gebruik alleen de bijgeleverde toebehoren of hulpstukken.
- 13 Gebruik het apparaat niet voor andere doeleinden dan degene die in deze gebruiksaanwijzing worden beschreven.
- 14 Dit apparaat mag niet bediend worden met een externe timer of een bedieningsstelsel op afstand.
- 15 Gebruik het apparaat niet indien het beschadigd is of een defect vertoont.
- 16 Indien het snoer beschadigd is, moet het door de fabrikant, een technicus of een ander deskundige persoon vervangen worden om eventuele risico's te vermijden.



uitsluitend voor huishoudelijk gebruik

voor het allereerste gebruik

Vul het reservoir tot het  teken en laat het apparaat doorlopen zonder koffie. Laat het afkoelen, gooi het water weg, en gebruik het dan normaal.

vullen

- 1 Verwijder de karaf van de warmhoudplaat.
- 2 Gebruik het handvat om het deksel op te tillen en het reservoir bloot te stellen.
- 3 Om te vermijden dat u te veel water in het apparaat giet, kunt u de kan gebruiken om het reservoir.
- 4 Druk de hendel in achterop het deksel van de kan, boven het handvat, om het deksel te openen.
- 5 Vul het met minimum 2 kopjes water, maar overschrijd het  teken niet.
- 6 Open een #4 papierfilter en plaats deze in de filterhouder.

- 7 Plaats filtergemalen koffie in de filter. De hoeveelheid zal variëren naargelang het type koffie en de individuele smaak, maar we stellen twee bolle theelepels voor per kopje water.
- 8 Sluit het deksel.
- 9 Plaats de karaf opnieuw op de warmhoudplaat.

inschakelen

- 10 Steek de stekker in het stopcontact.

koffie nu

- 11 De klok negeren.
- 12 Als u minder dan 5 kopjes koffie zet, drukt u op de **AROMA** toets, om de sterktefunctie van de koffie in te schakelen. **AROMA** verschijnt op het scherm.
- 13 Druk op de ☺ toets. Het ☺ lampje schakelt in en "ON" verschijnt op het scherm.
- 14 Kort daarna begint de koffie in de kan te druppelen.
- 15 Aan het einde houdt de warmhoudplaat de koffie warm.

koffie later

- 16 De klok bewaart de instellingen tot de stekker van het koffiezetapparaat verwijderd wordt.
- 17 Het scherm geeft AM weer voor 's morgens en PM voor de namiddag.
- 18 Controleer dat het ☺ lampje uitgeschakeld is. Zoniet, drukt u de ☺ toets in om het uit te schakelen.
- 19 Als u minder dan 5 kopjes koffie zet, drukt u op de **AROMA** toets, om de sterktefunctie van de koffie in te schakelen. **AROMA** verschijnt op het scherm.
- 20 Stel de klok in op het correcte tijdstip.
 - a) Druk de **h** toets in en houd hem ingedrukt tot het correcte uur verschijnt.
 - b) Druk de **m** toets in en houd hem ingedrukt tot de correcte minuut verschijnt.
- 21 Stel de timer in op het tijdstip dat u de koffie wilt zetten.
- 22 Druk de **PROG** toets in. "PROG" knippert op het scherm.
 - a) Druk de **h** toets in en laat los tot het correcte uur verschijnt.
 - b) Druk de **m** toets in en laat los tot de correcte minuut verschijnt.
- ★ Als u noch de **h** noch de **m** toetsen indrukt binnen de 5 seconden, schakelt het koffiezetapparaat over op "normal" en het tijdstip verschijnt. U moet op de **PROG** toets drukken en opnieuw starten.
- 23 Druk de **AUTO** toets in. Het **AUTO** lampje schakelt aan en "AUTO" verschijnt op het scherm.
- 24 Wanneer het ingestelde tijdstip bereikt is, schakelt het **AUTO** lampje uit. Het ☺ lampje schakelt in en het scherm schakelt over van "AUTO" op "ON" en de koffie begint door te lopen.
- 25 Als u de timer wilt annuleren voor het brouwen gestart is, drukt u op de **AUTO** toets.
- 26 Als u het koffiezetapparaat wilt stopzetten tijdens het brouwen, drukt u op de ☺ toets.

klaar?

- 27 Druk op de ☺ toets. Het ☺ lampje schakelt uit.
- 28 Verwijder de stekker en laat het apparaat en de karaf afkoelen voor u het schoonmaakt, of ongeveer 10 minuten voor u de karaf opnieuw opvult.

automatische uitschakelen

- 29 Ongeveer 2 uur na het koffiezetten, schakelt het koffiezetapparaat uit.
- 30 Als u de koffie langer dan een uur laat staan, zullen chemische veranderingen in de koffielijkeur de smaak beïnvloeden. In dat geval is het best de koffie weg te gieten en een verse pot te zetten.

vlug een kopje

- 31 Als u snel een kopje koffie wilt voor de hele koffie gezet is:
- 32 U kunt de karaf op ieder moment verwijderen.

33 Om te vermijden dat de filterhouder overloopt, plaatst u de karaf terug op de warmhoudplaat binnen ongeveer 20 seconden.

zorg en onderhoud

34 Verwijder het apparaat uit het stopcontact en laat het afkoelen voor u het schoonmaakt en opbergt.

35 Gebruik het handvat om het deksel te verwijderen.

36 Gebruik de handvaten aan de zijkant van de filterhouder om deze uit het apparaat te tillen.

37 Giet de inhoud van de filterhouder in de vuilnisbak.

38 U kunt de karaf en de filterhouder schoonmaken in een warm zeepsopje. Achteraf zorgvuldig afspoelen om alle zeepresten te verwijderen.

39 Maak de buitenzijden van het apparaat schoon met een vochtige doek.

40 Lijn de tab aan de achterzijde van de filterhouder met de sleuf aan de achterzijde van het koffiezetapparaat en laat de filterhouder zakken in het koffiezetapparaat.

41 Sluit het deksel.

42 Plaats geen enkel onderdeel van het apparaat in de vaatwasmachine.

ontkalking

43 Kalkaanslag zal het element doen oververhitten en de werkingsduur verminderen.

44 Ontkalk het apparaat regelmatig.

45 Gebruik een ontkalker van een gedeponeerd merk dat geschikt is voor gebruik in plastic producten. Volg de instructies op de verpakking van de ontkalker.

✳ Voor geretourneerde producten die onder de garantie vallen en waarbij defecten zijn opgetreden als gevolg van kalkaanslag, worden reparatiekosten in rekening gebracht.

symbool van vuilcontainer

Om milieu- en gezondheidsproblemen als gevolg van gevaarlijke stoffen in elektrische en elektronische producten te vermijden, mogen apparaten met dit symbool niet worden weggegooid met niet-gesorteerd gemeentelijk afval, maar moeten ze worden teruggewonnen, opnieuw gebruikt of gerecycled.

instructies – u vindt gedetailleerde instructies op onze website:



<http://www.russellhobbs.com/ifu/550979>



Leggere attentamente le istruzioni e conservarle. Se l'apparecchio viene ceduto a terzi, passare anche le istruzioni. Rimuovere tutto il materiale d'imballaggio, ma conservarlo fino a quando si è certi che l'apparecchio funzioni.

norme di sicurezza importanti

Osservare le precauzioni fondamentali di sicurezza e in particolare quanto segue:

- 1 Questo apparecchio deve essere usato solo da un adulto responsabile o sotto il suo controllo. Utilizzare e riporre l'apparecchio lontano dalla portata dei bambini.
- 2 Non immergere l'apparecchio in acqua; non utilizzarlo in bagno o vicino all'acqua e non utilizzarlo all'aperto.
- 3 Non toccare le superfici calde (es. Caraffa e piastra).
- 4 Posizionare l'apparecchio su una superficie stabile, piana e resistente al calore.
- 5 Tenere l'apparecchio e il cavo lontano dai bordi della superficie di lavoro, e lontano della portata dei bambini.
- 6 Sistemare il cavo d'alimentazione in modo che non penzoli, non ci si possa impigliare o inciampare.
- 7 Staccare la spina quando l'apparecchio non viene utilizzato, prima di spostarlo e di pulirlo.
- 8 Riempire l'apparecchio almeno fino al livello 2 e non oltre il livello .
- 9 Se si vuole fermare la macchina del caffè mentre è in ebollizione, premere il pulsante .
- 10 Non mettere la caraffa nel microonde.
- 11 Evitare di spostare o togliere la banda metallica attorno alla caraffa perché si rischia di rompere il vetro.
- 12 Montare sull'apparecchio solo gli accessori o gli elementi di corredo forniti.
- 13 Non usare l'apparecchio per altri scopi se non quelli per i quali è stato progettato, di seguito descritti in questo manuale di istruzioni.
- 14 Questo apparecchio non deve essere azionato da un timer esterno o da un sistema telecomandato.
- 15 Non usare l'apparecchio se è danneggiato o funziona male.
- 16 Se il cavo è danneggiato, farlo cambiare dal fabbricante, dall'agente di servizio o da qualcun altro similmente qualificato, per evitare pericoli.



solo per uso domestico

prima di utilizzare l'apparecchio per la prima volta

Riempire il serbatoio fino al segno  e attivare l'apparecchio senza caffè.

Lasciar raffreddare l'apparecchio, gettare l'acqua e poi utilizzarlo normalmente.

riempimento

- 1 Rimuovere la caraffa dalla piastra
- 2 Utilizzare la linguetta per aprire il coperchio e accedere al serbatoio.
- 3 Utilizzare la caraffa per riempire il serbatoio per evitare di superare la quantità d'acqua consentita.
- 4 Per aprire il coperchio della caraffa premere la leva sul retro del coperchio posto sopra il manico della caraffa.
- 5 Riempire con almeno 2 tazze d'acqua, ma non andare oltre il segno .
- 6 Aprire un filtro in carta formato 4 e metterlo nel contenitore del filtro.
- 7 Mettere il caffè macinato nel filtro. La quantità varia a seconda del tipo di caffè e del gusto personale, ma la quantità suggerita è quella di 2 cucchiaini da tè per tazza.
- 8 Chiudere il coperchio.
- 9 Rimettere la caraffa sulla piastra.

accensione

- 10 Inserire la spina nella presa di corrente.

immagini	6 linguetta	12 coperchio
1 filtro in carta #4	7 coperchio	13 premere
2 linguetta	8 acqua	14 manico
3 manico	9 fessura	15 caraffa
4 contenitore del filtro	10 fessura di sicurezza	
5 valvola antigoccia	11 piastra	

caffè all'istante

- 11 Ignorare l'orologio
- 12 Se si vogliono preparare meno di 5 tazze di caffè, premere il pulsante **AROMA** per attivare la funzione aroma intenso. Una **AROMA** apparirà sul display.
- 13 Premere il pulsante ☺. La spia ☺ si accende, e "ON" si visualizza sul display.
- 14 Subito dopo, il caffè comincerà a scendere nella caraffa.
- 15 Quando il caffè è pronto, la piastra lo manterrà in caldo.

caffè programmato

- 16 La macchina del caffè manterrà le impostazioni fino a che non viene staccata la spina dalla presa di corrente.
- 17 Il display mostrerà AM per la mattina e PM per il pomeriggio.
- 18 Controllare che la spia ☺ sia spenta. Se non lo è, premere il pulsante ☺ per spegnerla.
- 19 Se si vogliono preparare meno di 5 tazze di caffè, premere il pulsante **AROMA** per attivare la funzione aroma intenso. Una **AROMA** apparirà sul display.
- 20 Impostare l'orologio sull'ora esatta.
 - a) Premere e rilasciare il pulsante **h** fino a che non viene visualizzata l'ora esatta.
 - b) Premere e rilasciare il pulsante **m** fino a che non vengono visualizzati i minuti esatti.
- 21 Impostare il timer sull'ora in cui si vuole iniziare a preparare il caffè.
- 22 Premere il pulsante **PROG**. "PROG" comincerà a lampeggiare sul display.
 - a) Premere e rilasciare il pulsante **h** fino a che non viene visualizzata l'ora esatta.
 - b) Premere e rilasciare il pulsante **m** fino a che non vengono visualizzati i minuti esatti.
- ★ Se non si premono i pulsanti **h** o **m** entro 5 secondi, il display della macchina del caffè ritornerà all'impostazione "normal" e verrà visualizzata l'ora. Bisognerà dunque premere di nuovo il pulsante "PROG" e ricominciare da capo.
- 23 Premere il pulsante **AUTO**. La spia **AUTO** si accenderà, e "AUTO" apparirà sul display.
- 24 Quando si raggiunge l'ora desiderata, la spia **AUTO** si spegne, si accende la spia ☺, il display passerà da "AUTO" a "ON" e la preparazione del caffè ha inizio.
- 25 Se si vuole cancellare il timer prima che la preparazione del caffè abbia inizio, premere il pulsante **AUTO**.
- 26 Se si vuole spegnere la macchina mentre il caffè è in preparazione, premere il pulsante ☺.

finito?

- 27 Premere il pulsante ☺. La spia ☺ si spegne.
- 28 Togliere la spina dalla presa di corrente, lasciare raffreddare l'apparecchio e la caraffa prima di pulirli o aspettare circa dieci minuti prima di riempire di nuovo la caraffa.

autospegnimento

- 29 2 ore dopo aver preparato il caffè, la macchina del caffè si spegne.
- 30 Se il caffè non verrà consumato entro un'ora dalla preparazione, cambiamenti chimici nel caffè saranno causa dell'alterazione dell'aroma. Gettare il caffè e prepararne dell'altro.

una tazza veloce

- 31 Se si vuole una tazza di caffè prima ancora che il ciclo di preparazione si sia concluso:
- 32 Si può rimuovere la caraffa quando si vuole.
- 33 Per evitare che il contenitore del filtro trabocchi, rimettere la caraffa sulla piastra entro 20 secondi.

cura e manutenzione

- 34 Staccare la spina dalla presa di corrente e lasciare che l'apparecchio si raffreddi prima di pulirlo o di metterlo via.
- 35 Utilizzare la linguetta per aprire il coperchio.
- 36 Utilizzare il manico del filtro per estrarlo dal contenitore del filtro.
- 37 Buttare il contenuto del contenitore del filtro nel cestino.
- 38 Pulire la caraffa e il contenitore del filtro con acqua calda e sapone. Sciacquare bene per eliminare qualsiasi traccia di sapone.
- 39 Pulire le superfici esterne dell'apparecchio con un panno umido.
- 40 Allineare la linguetta posta sul retro del contenitore del filtro con la fessura sul retro della macchina del caffè e riporre il contenitore del filtro nella macchina del caffè.
- 41 Chiudere il coperchio.
- 42 Non mettere nessuna parte dell'apparecchio in lavastoviglie.

decalcificazione

- 43 Un accumulo di calcare può causare un surriscaldamento dell'elemento, riducendo così la durata di funzionamento dell'apparecchio.
 - 44 Decalcificare regolarmente.
 - 45 Utilizzare una marca di decalcificante adatta a prodotti in plastica. Seguire le istruzioni sulla confezione del decalcificante.
- ✳ I prodotti rimandati indietro in garanzia con guasti dovuti alle incrostazioni incorreranno in un addebito per la riparazione.

simbolo bidone della spazzatura su ruote

Per evitare danni all'ambiente e alla salute causati da sostanze pericolose delle parti elettriche ed elettroniche, gli apparecchi contrassegnati da questo simbolo non devono essere smaltiti con i rifiuti indifferenziati, ma recuperati, riutilizzati o riciclati.

istruzioni per l'uso – istruzioni più dettagliate sono disponibili sul nostro sito:

<http://www.russellhobbs.com/ifu/550979>





ilustraciones

1 filtro de papel #4	6 agarradera	12 tapa
2 pestaña	7 tapa	13 pulse
3 asa	8 agua	14 asa
4 soporte del filtro	9 ranura	15 jarra
5 válvula antigoteo	10 rebosamiento	
	11 placa	

Lea las instrucciones y guárdelas en un lugar seguro. Si da el aparato a otro, pase también las instrucciones. Quite todo el embalaje, y guárdelo hasta que sepa que el aparato funciona bien.

seguridad importante

Siga las precauciones básicas de seguridad, incluyendo:

- 1 Este aparato deberá ser usado por, o bajo la supervisión de, un adulto responsable. Use y guarde el aparato fuera del alcance de los niños.
- 2 No ponga el aparato en líquido, no lo use en un cuarto de baño, cercano al agua, o al aire libre. 
- 3 No toque las superficies calientes (por ejemplo, la jarra o la placa).
- 4 Ponga el aparato en una superficie estable, nivelada y resistente al calor.
- 5 Mantenga el aparato y el cable fuera de los bordes de las superficies de trabajo y fuera del alcance de los niños.
- 6 Coloque el cable de manera que no sobresalga, y alguien pueda tropezar con él o engancharlo.
- 7 Desenchufe el aparato cuando no esté en uso, antes de moverlo y de limpiarlo.
- 8 Llene con como mínimo 2 tazas de agua, sin sobrepasar de .
- 9 Si desea detener la cafetera mientras está preparando el café, pulse el botón .
- 10 No ponga la jarra en el microondas.
- 11 No intente ajustar la banda de metal que rodea la jarra ya que romperá el cristal.
- 12 No ponga ningún otro acoplamiento o accesorio (recambio) que no haya sido adquirido del fabricante.
- 13 No use el aparato para ningún fin distinto a los descritos en estas instrucciones.
- 14 Este aparato no debe usarse con un temporizador externo o un sistema de control remoto.
- 15 No use el aparato si está dañado o si no funciona bien.
- 16 Si el cable está dañado, éste deberá ser cambiado por el fabricante, su agente de servicio, o alguien con cualificación similar – para evitar peligro.

sólo para uso doméstico

antes de usar por primera vez

Llene el depósito hasta  y haga funcionar el aparato sin café. Déjelo enfriar, saque el agua y ya puede usarlo con normalidad.

llenado

- 1 Retire la jarra de la placa.
- 2 Utilice la agarradera para abrir la tapa y que el depósito quede al descubierto.
- 3 Utilice la jarra para llenar el depósito. De este modo evitará que rebose.
- 4 Pulse la palanca de la parte trasera de la tapa de la jarra (encima del asa) para abrir la tapa.
- 5 Llene al menos 2 tazas de agua, sin sobrepasar la marca de .
- 6 Abra un filtro de papel del nº 4 y colóquelo en el soporte del filtro.
- 7 Ponga café molido en el filtro. La cantidad variará en función del tipo de café y los gustos individuales, pero recomendamos 2 cucharadas pequeñas por cada vaso de agua.
- 8 Cierre la tapa.
- 9 Vuelva a colocar la jarra en la placa.

encender

10 Enchufe el aparato a la corriente.

café en el momento

11 Ignore el reloj.

12 Si va a preparar menos de 5 tazas de café, pulse el botón **AROMA** para activar la función de fuerza de preparación. En la pantalla aparecerá **AROMA**.

13 Pulse el botón ☺. Se encenderá la luz ☺ y aparecerá en la pantalla **"ON"**.

14 Poco después empezará a gotear el café en la jarra.

15 Cuando termine de colar, la placa mantendrá el café caliente.

café más tarde

16 El reloj mantendrá la configuración hasta que se desenchufe la cafetera.

17 La pantalla mostrará AM para la mañana y PM para la tarde.

18 Compruebe que la luz ☺ está apagada. Si no lo está, pulse el botón ☺ para apagarla.

19 Si va a preparar menos de 5 tazas de café, pulse el botón **AROMA** para activar la función de fuerza de preparación. En la pantalla aparecerá **AROMA**.

20 Configure la hora correcta del reloj.

a) Pulse y suelte el botón **h** hasta que aparezca la hora correcta.

b) Pulse y suelte el botón **m** hasta que aparezcan los minutos correctos.

21 Programe el temporizador a la hora que desee que comience la preparación de café.

22 Pulse el botón **PROG** (programar). En la pantalla parpadeará **"PROG"**.

a) Pulse y suelte el botón **h** hasta que aparezca la hora correcta.

b) Pulse y suelte el botón **m** hasta que aparezcan los minutos correctos.

★ Si no pulsa los botones **h** ni **m** en menos de 5 segundos, la cafetera volverá al modo "normal" y se mostrará la hora. Tendrá que volver a pulsar el botón **PROG** y comenzar de nuevo.

23 Pulse el botón **AUTO**. Se encenderá la luz **AUTO** y aparecerá en la pantalla **"AUTO"**.

24 Cuando se alcance la hora programada, la luz **AUTO** se apagará y se encenderá la luz ☺. La pantalla pasará de **"AUTO"** a **"ON"** y comenzará la preparación del café.

25 Si desea cancelar la programación antes de que comience la preparación del café, pulse el botón **AUTO**.

26 Si desea detener la cafetera mientras está preparando café, pulse el botón ☺.

¿acabó?

27 Pulse el botón ☺. Se apagará la luz ☺.

28 Desenchúfelo y deje enfriar completamente el aparato y la jarra antes de limpiar o durante 10 minutos antes de volver a llenarla.

desconexión automática

29 Unas 2 horas después de preparar café, la cafetera se apagará.

30 Si lo deja más de una hora, los cambios químicos que se producen en el café afectarán al sabor. Es mejor desecharlo y preparar otra jarra.

una taza rápida

31 Si quiere una taza rápida de café antes de que el ciclo de filtrado haya acabado:

32 Puede retirar la jarra en cualquier momento.

33 Para evitar que el soporte del filtro rebose, vuelva a colocar la jarra en la placa antes de que transcurran 20 segundos.

cuidado y mantenimiento

34 Desenchufe el aparato y déjelo enfriar antes de limpiarlo y guardarlo.

35 Utilice la agarradera para abrir la tapa.

36 Utilice las asas de los lados del soporte del filtro para sacarlo.

37 Vierta el contenido del soporte del filtro en la basura.

- 38 Puede limpiar la jarra y la cesta del filtro también en agua templada jabonosa. Después aclare a fondo para eliminar cualquier rastro de jabón.
- 39 Limpie las superficies exteriores del aparato con un paño húmedo.
- 40 Alinee la pestaña de la parte posterior del soporte del filtro con la ranura de la parte trasera de la cafetera y coloque de nuevo el soporte del filtro en su sitio.
- 41 Cierre la tapa.
- 42 No ponga ninguna parte del aparato en el lavavajillas

sacar el sarro

- 43 La aparición de sarro causará el sobrecalentamiento de la resistencia, reduciendo la vida útil del aparato.
- 44 Saque el sarro regularmente.
- 45 Use una marca registrada de destructor de sarro adecuado al uso en productos de plástico. Siga las instrucciones del destructor de sarro.
- ✳ Los productos devueltos bajo la garantía con fallos causados por el sarro estarán sujetos a pagos de reparación.

símbolo de un contenedor con ruedas

Para evitar problemas medioambientales y de salud debido a las sustancias peligrosas con que se fabrican los productos eléctricos y electrónicos, los aparatos con este símbolo no se deben desechar junto con el resto de residuos municipales, sino que se deben recuperar, reutilizar o reciclar.



instrucciones – en nuestra página web encontrará instrucciones más detalladas:

<http://www.russellhobbs.com/ifu/550979>

Leia atentamente todas as instruções e guarde-as num local seguro. Se entregar o aparelho a outra pessoa, forneça também as instruções. Retire todo o material de embalagem, mas conserve-o até se certificar de que o aparelho funciona.

medidas de precaução importantes

Siga as seguintes instruções básicas de segurança:

- 1 Este aparelho só deve ser utilizado por um adulto ou sob a vigilância de um adulto responsável. Utilize e guarde o aparelho fora do alcance das crianças.
- 2 Não mergulhe o aparelho em líquidos, nem utilize em casas de banho, próximo de zonas de água ou ao ar livre.
- 3 Evite o contacto com superfícies quentes, tais como o balão de vidro ou a placa de aquecimento.
- 4 Coloque o aparelho numa superfície estável, plana, resistente ao calor.
- 5 Mantenha o aparelho e o cabo eléctrico afastado das bancadas e fora do alcance das crianças.
- 6 Acondicione o cabo de corrente de forma a não ficar suspenso, e a não haver perigo de se tropeçar nele.
- 7 Desligue o aparelho da tomada quando não estiver a ser utilizado, antes de o deslocar ou de o limpar.
- 8 Encha com duas chávenas de água no mínimo, mas sem ultrapassar a marca de “☕☕”.
- 9 Se desejar parar a máquina de café enquanto está em processo de infusão, prima o botão ⏻.
- 10 Não coloque o balão de vidro dentro do micro-ondas.
- 11 Não tente ajustar a faixa metálica à volta do balão de vidro, pois este poderá quebrar-se.
- 12 Não utilize acessórios ou peças que não sejam fornecidos pela nossa empresa.
- 13 Não utilize a máquina para quaisquer outras finalidades senão as descritas nestas instruções.
- 14 Não deve pôr este aparelho a funcionar através de um temporizador ou de um sistema de controlo remoto externos.
- 15 Não utilize o aparelho se estiver danificado ou defeituoso.
- 16 Se o cabo de corrente estiver danificado, o fabricante, o seu agente de serviço técnico ou alguém igualmente qualificado deverá substituí-lo a fim de evitar acidentes.



apenas para uso doméstico

antes de utilizar pela primeira vez

Encha o depósito até a marca “☕☕”, e ponha o aparelho a funcionar sem café. Deixe arrefecer, deite a água fora e use a máquina normalmente.

encher o depósito

- 1 Retire o balão de vidro da placa de aquecimento.
- 2 Use a alça para abrir a tampa e expor o depósito.
- 3 Use o balão de vidro para encher o depósito e para evitar o enchimento excessivo.
- 4 Faça pressão sobre a alavanca, na parte posterior da tampa do balão de vidro, por cima da asa, para abrir a tampa do balão.
- 5 Encha com pelo menos 2 chávenas de água, mas não ultrapasse a marca “☕☕”.
- 6 Abra um filtro de papel nº4 e coloque-o no porta filtro.
- 7 Coloque café moído para filtro no filtro. A quantidade varia consoante o tipo de café e os gostos pessoais. Contudo, aconselhamos que comece com duas colheres de chá cheias por cada chávena de água.
- 8 Feche a tampa.
- 9 Volte a colocar o balão de vidro sobre a placa de aquecimento.

ligar

- 10 Ligue a ficha à tomada eléctrica.

esquemas	6 pega	12 tampa
1 filtro de papel #4	7 tampa	13 pressão
2 lingueta	8 água	14 asa
3 asa	9 ranhura	15 balão de vidro
4 porta filtro	10 transbordamento	
5 válvula anti-goteio	11 placa de aquecimento	

café agora

- 11 Ignore o relógio.
- 12 Se pretender fazer menos de 5 chávenas de café, prima o botão **"AROMA"** para ligar a funcionalidade de intensidade de infusão. Aparece **"AROMA"** no visor.
- 13 Prima o botão "☺". A luz "☺" acende e aparece **"ON"** no visor.
- 14 Logo a seguir, o café começa a gotejar para dentro do balão de vidro.
- 15 Depois de terminada a infusão, a placa de aquecimento mantém o café quente.

café mais tarde

- 16 O relógio memoriza as suas definições até a máquina de café ser desligada da tomada.
- 17 O visor exhibe **"AM"** para a manhã, e **"PM"** para a tarde.
- 18 Certifique-se de que o sinal luminoso "☺" está desligado. Se não estiver, prima o botão "☺" para o desligar.
- 19 Se pretender fazer menos de 5 chávenas de café, prima o botão **"AROMA"** para ligar a funcionalidade de intensidade de infusão. Aparece **"AROMA"** no visor.
- 20 Regule o relógio na hora certa.
 - a) Prima o botão **"h"** e mantenha até aparecer a hora certa
 - b) Prima o botão **"m"** e mantenha até aparecerem os minutos certos
- 21 Regule o temporizador para a hora em que deseja que comece a infusão.
- 22 Prima o botão **PROG**. Aparece o ícone **"PROG"** no visor.
 - a) Prima o botão **"h"** e solte até aparecer a hora certa.
 - b) Prima o botão **"m"** e solte até aparecerem os minutos certos.
- ✳ Se não premir um dos botões **"h"** ou **"m"** dentro de 5 segundos, a máquina de café voltará às suas definições "normais" e a hora aparecerá. Terá de premir o botão **PROG** de novo e começar tudo de novo.
- 23 Prima o botão **"AUTO"**. O sinal **"AUTO"** liga-se e o ícone **"AUTO"** aparece no visor.
- 24 Quando chega a hora definida, o sinal **"AUTO"** desliga-se, o sinal "☺" acende e o visor passa de **"AUTO"** para **"ON"**. A infusão começa.
- 25 Se desejar cancelar o temporizador antes que comece a infusão, prima o botão **"AUTO"**.
- 26 Se quiser parar a máquina durante a infusão, prima o botão ☺.

terminou?

- 27 Prima o botão "☺". O sinal luminoso "☺" desliga-se.
- 28 Desligue da tomada e deixe o aparelho e o balão de vidro arrefecerem completamente antes de proceder à limpeza, ou durante cerca de 10 minutos antes de voltar a encher.

bloqueio automático

- 29 Cerca de 2 horas depois da infusão, a máquina de café desliga-se.
- 30 Se o café for mantido durante mais de uma hora, o café sofre alterações químicas e o seu sabor degrada-se. A melhor solução é deitar o café fora e fazer outro.

um cafezinho rápido

- 31 Se quiser tomar um cafezinho antes de o ciclo de produção ter terminado:
- 32 Pode retirar o jarro a qualquer altura.
- 33 Para evitar que o porta-filtro transborde, volte a colocar a jarro na placa de aquecimento num prazo de 20 segundos.

cuidados e manutenção

- 34 Desligue a máquina da tomada antes de proceder à sua limpeza ou de a arrumar.
- 35 Utilize a pega para abrir a tampa.
- 36 Use as asas nas partes laterais do porta filtro para o retirar.
- 37 Despeje o conteúdo do porta-filtro no lixo.
- 38 Pode lavar o balão de vidro e o porta filtro com água quente e sabão. Depois, enxágue bem para retirar os eventuais resíduos de sabão.
- 39 Limpe as superfícies exteriores do aparelho com um pano húmido.
- 40 Alinhe a lingueta na parte posterior do porta filtro com a ranhura na parte posterior da máquina e volte a colocar o porta filtro na máquina.
- 41 Feche a tampa.
- 42 Não coloque nenhuma parte do aparelho na máquina de lavar loiça.

desincrustar

- 43 A formação de calcário provoca o sobreaquecimento da máquina, reduzindo assim o seu tempo de vida.
- 44 Retire regularmente o calcário da resistência.
- 45 Use uma marca de anti-calcário apta para ser utilizada em aparelhos plásticos. Siga as instruções da embalagem de anti-calcário.
- ✳ Os produtos devolvidos durante a garantia com avarias devido a calcário estarão sujeitos a custos de reparação.

símbolo do caixote do lixo

Para evitar problemas ambientais e de saúde devido a substâncias perigosas contidas em equipamentos eléctricos e electrónicos, os aparelhos com este símbolo não deverão ser misturados com o lixo doméstico e sim recuperados, reutilizados ou reciclados.

instruções – instruções mais detalhadas no nosso website:

<http://www.russellhobbs.com/ifu/550979>



tegninger	6 greb	12 låg
1 kaffefilter nr. 4	7 låg	13 tryk
2 tap	8 vand	14 håndtag
3 håndtag	9 åbning	15 kande
4 filtertragt	10 overløb	
5 antidryp-ventil	11 varmeplade	

Læs brugsanvisningen, og gem den til eventuel senere brug. Hvis du sælger eller forærer apparatet til en anden, skal brugsanvisningen følge med. Tag apparatet ud af emballagen, men gem den, indtil du er sikker på, at apparatet fungerer.

vigtige sikkerhedsinstruktioner

Følg altid de grundlæggende sikkerhedsregler, herunder:

- 1 Apparatet må kun anvendes af eller i under opsyn af en ansvarlig voksen. Apparatet skal placeres utilgængeligt for børn, både i brug og under opbevaring.
- 2 Nedsenk ikke apparatet i væske, og undlad at anvende det på badeværelset, i nærheden af vand eller udendørs.
- 3 Undlad at røre ved de varme flader (f.eks. elkande, varmeplade).
- 4 Anbring apparatet på et stabilt, plant og varmebestandigt underlag.
- 5 Anbring både apparat og ledning uden for børns rækkevidde og i sikker afstand fra bordkanter.
- 6 Anbring ledningen, så den ikke hænger ud over en bordkant, og så man ikke kan snuble over den.
- 7 Tag stikket ud af stikkontakten, når apparatet ikke er i brug, og før du flytter eller rengør det.
- 8 Påfyld mindst 2 kopper vand og aldrig højere end til "☕☕" afmærkningen.
- 9 Hvis du ønsker at afbryde kaffemaskinen, trykkes på knappen (⏏).
- 10 Kanden tåler ikke mikroovn.
- 11 Undlad at indstille metalbåndet rundt om glasset, du risikerer at brække glasset.
- 12 Anvend ikke andet tilbehør eller andre dele end de medfølgende.
- 13 Anvend ikke apparatet til andre formål end dem, der er beskrevet i denne brugsanvisning.
- 14 Apparatet må ikke betjenes via en ekstern timer eller en fjernbetjening.
- 15 Undlad at anvende apparatet, hvis det er beskadiget eller ikke fungerer korrekt.
- 16 Hvis ledningen er beskadiget, skal den udskiftes af producenten, serviceværkstedet eller en tilsvarende kvalificeret fagmand, så eventuelle skader undgås.



kun til privat brug

før apparatet tages i brug første gang

Fyld vandbeholderen op til "☕☕", og køр maskinen igennem uden kaffe. Lad apparatet afkøle, kasser vandet, og anvend herefter apparatet som normalt.

opfyldning

- 1 Brug grebet til at åbne for låget og afdække vandbeholderen.
- 2 Brug kanden til at fylde vandbeholderen, for at undgå overfyldning.
- 3 Fjern kanden fra varmepladen.
- 4 Tryk på grebet, der sidder bag på kandens låg, oven på håndtaget, for at åbne for kandens låg.
- 5 Påfyld mindst 2 kopper vand og aldrig højere end til "☕☕" afmærkningen.
- 6 Åbn et papirfilter på #4 og sæt det ind i filtetragten.
- 7 Hæld malet filterkaffe i kaffefilteret. Mængden af kaffe afhænger af smag og behag og kaffetype. Vi anbefaler to teskefulde kaffe pr. kop vand.
- 8 Luk låget.
- 9 Sæt kanden tilbage på varmepladen.



tænd maskinen

10 Sæt kaffemaskinens stik til strøm.

kaffe nu

11 Urets indstilling er uden betydning.

12 Hvis du brygger mindre end 5 kopper kaffe, skal du trykke på **AROMA** knappen for at aktivere funktionen bryggestykke. **AROMA** symbolet vises på displayet.

13 Tryk og slip  knappen. Lampen  tænder, og der står "ON" på displayet.



14 Hurtigt efter vil kaffen begynde at løbe ned i kanden.

15 Derefter holder varmepladen kanden opvarmet.

kaffe senere

16 Uret husker indstillingen, indtil kaffemaskinen tages ud af stik.

17 Displayet viser AM for morgen og PM for eftermiddag.

18 Kontroller, at lampen  er slukket. Hvis den er tændt, skal du trykke på  for at slukke den.

19 Hvis du brygger mindre end 5 kopper kaffe, skal du trykke på **AROMA** knappen for at aktivere funktionen bryggestykke. **AROMA** symbolet vises på displayet.

20 Indstil uret til det ønskede tidspunkt:

a) Tryk på knappen **h**, indtil den ønskede timeindstilling vises.

b) Tryk på knappen **min**, indtil den ønskede minutindstilling vises.

21 Indstil timeren til det tidspunkt, du ønsker at starte kaffebrygningen:

22 Tryk og slip **PROG** knappen. "PROG" blinker i displayet.

a) Tryk på knappen **h**, indtil den ønskede timeindstilling vises.

b) Tryk på knappen **min**, indtil den ønskede minutindstilling vises.

★ Hvis du ikke trykker på enten **h** eller **min** knappen inden for 5 sekunder, vender kaffemaskinen tilbage til "normal", og den viser tiden. Du skal trykke på **PROG** knappen og starte forfra.

23 Tryk og slip **AUTO** knappen. Lampen **AUTO** tændes, og "AUTO" vises i displayet.

24 Når den indstillede tid nås, slukkes **AUTO** lampen, og  lampen tændes, displayet skifter fra "AUTO" til "ON", og brygningen starter.

25 Hvis du vil annullere tidsindstillingen, før brygningen starter, skal du trykke på **AUTO** knappen.

26 Hvis du vil stoppe kaffemaskinen, mens den brygger, skal du trykke på  knappen.

færdig?

27 Tryk og slip  knappen. Lampen  slukker.

28 Tag apparatet ud af stik og lad det køle helt ned før rengøring, eller i ca. 10 minutter, før der fyldes vand på igen.

auto-sluk

29 Cirka 2 timer efter brygning slukker kaffemaskinen.

30 Når kaffe står i mere end en time, vil kemiske ændringer i selve kaffen påvirke smagen. Kasser gammel kaffe og bryg en ny kande i stedet.

en hurtig kop

31 Hvis du vil have en hurtig kop, inden maskinen er helt færdig med at brygge, kan du gøre følgende.

32 Det er muligt at fjerne kanden på et hvilket som helst tidspunkt.

33 For at undgå at filtertragten flyder over, sæt kanden tilbage på varmepladen i ca. 20 sekunder.

pleje og vedligeholdelse

34 Afbryd strømmen til kaffemaskinen, tag den ud af stik og lad den køle ned, før den rengøres og stilles væk.

35 Brug grebet, til at åbne for låget.

36 Brug håndtagene på filtertragtens sider for at fjerne selve filtertragten.

- 37 Hæld filtertragtens indhold i affaldsspanden.
- 38 Kanden og filtertragten kan rengøres i varmt sæbevand. Skyl grundigt for at fjerne alle sæberester.
- 39 Rengør apparatets udvendige flader med en fugtig klud.
- 40 Tappen der sidder bag på filtertragten opstilles med åbningen bag på kaffemaskinen, og filtertragten sænkes tilbage ned i kaffemaskinen
- 41 Luk for låget.
- 42 Ingen af delene tåler opvaskemaskine.

afkalkning

- 43 Kalkaflejring kan føre til overophedning af varmelegemet, så levetiden forkortes.
- 44 Afkalk maskinen jævnligt.
- 45 Der anvendes et afkalkningsmiddel beregnet til plastikprodukter. Følg instruktionen på pakken med afkalkningsmiddel.
- * Returnerede produkter, hvis defekter skyldes kalkaflejring, reparerer mod et gebyr.

symbolet med en affaldsspand

Elektriske og elektroniske apparater, der er mærket med dette symbol, kan indeholde farlige stoffer, og må ikke bortskaffes med husholdningsaffald, men skal afleveres på en dertil udpeget lokal genbrugsstation for at undgå skade på miljø og menneskers sundhed.



brugsanvisning – du finder en mere detaljeret vejledning på vores webside:
<http://www.russellhobbs.com/ifu/550979>

Läs bruksanvisningen och spara den. Om du lämnar ifrån dig apparaten, låt bruksanvisningen följa med. Ta bort allt förpackningsmaterial, men spara det tills du har kontrollerat att apparaten fungerar.

viktiga skyddsåtgärder

Följ allmänna säkerhetsföreskrifter, däribland följande:

- 1 Denna apparat får bara användas av ansvarig vuxen person eller under överinseende av ansvarig vuxen person. Håll apparaten utom räckhåll för barn.
- 2 Lägg inte ned apparaten i vätska, använd den inte i badrum, nära vatten eller utomhus.
- 3 Vidrör inte heta ytor (t.ex. kaffekanna, kontaktplatta).
- 4 Sätt apparaten på en fast, jämn och värmetålig yta.
- 5 Placera därför inte apparat och sladd nära bordskant och håll apparaten utom räckhåll för barn.
- 6 Se till att sladden inte hänger ned så att man kan snubbla på den eller snärja in sig i den.
- 7 Dra ur sladden när apparaten inte används, innan den flyttas och före rengöring.
- 8 Fyll med minst två koppar vatten men inte över markeringen för maximal nivå (☞☞).
- 9 Tryck på knappen  om kaffebyggaren behöver stoppas.
- 10 Ställ inte kaffekannen i mikrovågsugn.
- 11 Försök inte att justera metallbanden runt kaffekannen – glaset kan spricka.
- 12 Använd bara tillbehör och övrig utrustning som företaget tillhandahåller.
- 13 Använd inte apparaten för några andra ändamål än sådana som beskrivs i denna bruksanvisning.
- 14 Apparaten får inte användas med hjälp av en extern timer eller något fjärrkontrollsystem.
- 15 Använd inte apparaten om den är skadad eller fungerar dåligt.
- 16 Om sladden är skadad måste den ersättas av tillverkaren, serviceombud eller någon med liknande kompetens för att undvika skaderisker.



endast för hushållsbruk

före första användningen

Fyll vattenbehållaren till markeringen (☞☞) för maximal nivå (max) och kör apparaten utan kaffe.

Låt den svalna, håll ut vattnet och använd den sedan på vanligt sätt.

fylla på vatten och kaffe

- 1 Använd haken för att öppna locket och komma åt vattenbehållaren.
- 2 Använd kaffekannen för att fylla på vatten i behållaren så undviker man att fylla på för mycket.
- 3 Ta bort kaffekannen från kontaktplattan.
- 4 Tryck på spaken som finns på baksidan av kaffekannans lock ovanför handtaget och locket öppnas.
- 5 Fyll vattenbehållaren med minst 2 koppar vatten, men fyll inte över markeringen för maximal nivå (☞☞).
- 6 Veckla upp ett pappersfilter i storlek 4 och sätt det i filterhållaren.
- 7 Lägg byggmalet kaffe i filtret. Doseringen beror på kaffesort och personlig smak. Börja gärna med två rågade teskedar kaffe för varje vattenkopp.
- 8 Stäng locket.
- 9 Ställ tillbaka kaffekannen på kontaktplattan.

slå på strömmen

- 10 Sätt stickproppen i väggkontakten.

bilder	6 hake	12 lock
1 pappersfilter storlek 4	7 lock	13 tryck
2 skåra	8 vatten	14 handtag
3 handtag	9 fals	15 kaffekanna
4 filterhållare	10 överfyllnadsskydd	
5 dropstopp	11 kontaktplatta	

kaffe nu!

- 11 Bry dig inte om klockan.
- 12 Använd funktionen för bryggningsstyrka om du bara vill brygga 1-4 koppar kaffe. Tryck in knappen **AROMA** och symbolen **AROMA** visas på displayen.
- 13 Tryck in och släpp upp knappen ☺. Signallampan ☺ tänds och **"ON"** visas på displayen.
- 14 Efter en liten stund börjar kaffet droppa ned i kaffekannan.
- 15 Därefter kommer kontaktplattan att hålla kaffekannan varm.

kaffe senare!

- 16 Klockan kommer att behålla inställningen tills kaffebryggaren har kopplats ur.
- 17 Displayen visar AM för morgon och förmiddag och PM för eftermiddag och kväll.
- 18 Kontrollera att lampan 2 är släckt. Om den inte är det – tryck in knappen ☺ för att släcka den.
- 19 Använd funktionen för bryggningsstyrka om du bara vill brygga 1-4 koppar kaffe. Tryck in knappen **AROMA** och symbolen **AROMA** visas på displayen.
- 20 Ställ in klockan på önskad tid:
 - a) tryck och släpp upp knappen för timme (**h**) tills rätt timme visas,
 - b) tryck och släpp upp knappen för minut (**min**) tills rätt minut visas,
- 21 Ställ in timern på den tid du vill att bryggningen ska börja:
- 22 Tryck in och släpp upp knappen **PROG**. **"PROG"** blinkar på displayen.
 - a) tryck och släpp upp knappen för timme (**h**) tills rätt timme visas,
 - b) tryck och släpp upp knappen för minut (**min**) tills rätt minut visas,
- ★ Om du varken trycker in knappen för timme (**h**) eller minut (**min**) inom 5 sekunder kommer apparaten att återgå till "normal" och tiden visas. Då måste du trycka in knappen **PROG** och börja om.
- 23 Tryck in och släpp upp knappen **AUTO**. Signallampan **AUTO** tänds och **"AUTO"** visas på displayen.
- 24 När den inställda tiden är uppnådd slocknar lampan **AUTO**. Lampan ☺ tänds, displayen ändras från **"AUTO"** till **"ON"** och bryggningen börjar.
- 25 Tryck in knappen **AUTO** om du vill avbryta timern innan bryggningen har börjat.
- 26 Tryck in knappen ☺ om du vill stoppa apparaten under bryggningen.

färdig?

- 27 Tryck in och släpp upp knappen ☺. Signallampan ☺ slocknar.
- 28 Dra ur sladden och låt apparaten kallna helt före rengöring eller vänta cirka tio minuter innan du använder den igen.

automatisk avstängning

- 29 Cirka 2 timmar efter bryggningen stängs apparaten av.
- 30 Om man har kaffe kvar mycket längre än en timme börjar en kemisk förändring påverka kaffearomen. Då är det bättre att göra nytt färskt kaffe.

en kopp – snabbt

- 31 Om du önskar en kopp kaffe snabbt innan bryggningscykeln har avslutats:
- 32 Man kan närsomhelst ta bort kaffekannan.
- 33 För att innehållet i filterhållaren inte ska rinna över, bör du ställa tillbaka kaffekannan på kontaktplattan inom ungefär 20 sekunder..

skötsel och underhåll

- 34 Dra ur sladden på apparaten och låt den kallna innan den görs ren eller ställs undan.
- 35 Använd haken för att stänga locket.
- 36 Lyft av filterhållaren med hjälp av sidohandtagen på hållaren.
- 37 Håll filterinnehållet i soporna och inte i avloppet.
- 38 Man kan rengöra kaffekanna och filterhållare med diskmedel i varmt vatten. Skölj sedan noggrant så att alla rester av diskmedel avlägsnas.
- 39 Rengör ytorna på apparatens utsida med en fuktig trasa.
- 40 Justera skåran på filterhållarens baksida mot falsen på baksidan av kaffebyggaren, sänk ned filterhållaren och passa in den på kaffebyggaren.
- 41 Stäng locket.
- 42 Lägg inte någon del av apparaten i en diskmaskin.

avkalkning

- 43 Kalkavlagringar kan åstadkomma överhettning av elementet vilket minskar apparatens livslängd.
 - 44 Avkalka regelbundet.
 - 45 Använd ett lämpligt avkalkningsmedel som passar för apparater med plasthölje. Följ bruksanvisningen för avkalkningsmedlet.
- ✳ Produkter med gällande garanti som returneras på grund av något fel orsakat av kalkavlagringar kommer att påläggas reparationsavgift.

"grön" soptunna (symbol)

För att undvika miljö- och hälsoproblem som beror på farliga ämnen i elektriska och elektroniska produkter får inte apparater som är märkta med denna symbol kastas tillsammans med osorterat hushållsavfall utan de ska tillvaratagas, återanvändas eller återvinnas.



bruksanvisning – mer detaljerade instruktioner finns på vår webbsida:



<http://www.russellhobbs.com/ifu/550979>

tegn	6 feste	12 deksel
1 papirfilter #4	7 deksel	13 skyv
2 flik	8 vann	14 håndtak
3 håndtak	9 sprekk	15 kanne
4 filterholder	10 strømme over	
5 anti-drypp ventil	11 varmeplate	

Les instruksjonene og oppbevar de på et sikkert sted. Hvis du har apparatet på, gå også til instruksjonene. Fjern all emballasje men behold den helt til du vet hvordan apparatet fungerer.

viktig sikkerhetspunkt

Følg sikkerhetsinstruksene, inkludert

- 1 Dette apparatet må kun bli brukt av en eller under kontroll av en responsabel person. Bruk og lagre apparatet utenfor barns rekkevidde.
- 2 Dypp aldri apparatet i væsker, ikke bruk det på badetrom, nær vann eller utendørs.
- 3 Ikke berør varme overflater (f.eks. kannen, platen)
- 4 Sett apparatet på en stabil, flat og varmeherdet overflate.
- 5 Hold apparatet og kabelen unna arbeidsbenkkanter og utenfor barns rekkevidde.
- 6 Sno kabelen så den ikke henger og kan gå rundt eller bli fanget.
- 7 Trekk ut kontakten fra apparatet når det ikke er i bruk, før flytting og før rengjøring.
- 8 Fyll med minst 2 vannkopper, men ikke over  merket.
- 9 Hvis du må stoppe kaffetrakteren, trykk  knappen.
- 10 Ikke ha i kannen i mikrobølgeovn.
- 11 Ikke prøv å juster metallbandet som er rundt kannen, du kan knuse glasset.
- 12 Ikke bruk tilleggsutstyr eller annet utstyr annet enn de vi leverer.
- 13 Ikke bruk apparatet til andre formål enn det som beskrives i disse instruksene.
- 14 Dette apparatet må ikke fungere med en ekstern timer eller fjernkontrollsystem.
- 15 Ikke bruk apparatet hvis det er skadet eller har mangler.
- 16 Hvis kabelen er skadet så må den bli erstattet av fabrikanten, servisekontoret eller andre som er kvalifiserte for å unngå fare.



kun for bruk i hjemmet

før førstegangsbruk

Fyll vannbeholderen til  merket og kjøp apparatet uten kaffe.

La den kjøle ned, tøm ut vannet og bruk den normal.



fylling

- 1 Bruk grepet til å åpne dekselet og få frem vannbeholderen.
- 2 Bruk kannen til å fylle på vannbeholderen for å unngå å fylle på for mye.
- 3 Ta vekk kannen fra varmeplaten.
- 4 Flytt hendelen på baksiden av kannens deksel, over håndtaket for å åpne kannens deksel.
- 5 Fyll vannbeholderen med minst 2 vannkopper, men ikke over  merket.
- 6 Åpne opp et #4 papirfilter og ha det inn i filterholderen.
- 7 Ha filtermalt kaffe i filteret. Menden vil variere alt etter kaffetype og individuell smak, men vi anbefaler to skjeer per vannkopp.
- 8 Lukk dekselet.
- 9 Sett kannen tilbake på varmeplaten.



slå på

- 10 Ha kontakten i støpselet.



kaffe nå

- 11 Bry deg ikke om klokken.
- 12 Hvis du ønsker å lage færre enn 5 kopper kaffe trykk **AROMA** knappen, drei traktestyrke modusen på. **AROMA** vil komme fram på skjermen.
- 13 Trykk og slipp  knappen.  lyset vil komme på og "ON" vil vises på skjermen.
- 14 Litt etter så vil kaffen begynne å dryppe i kannen.
- 15 Når dette er gjort, så vil varmeplaten holde kannen varm.

kaffe senere

- 16 Klokken vil beholde disse innstillingene helt til stikkkontakten trekkes ut.
- 17 Skjemen vil vise AM for morgen og PM for kveld.
- 18 Sjekk at 2 lyset er av. Hvis det ikke er det, trykk  knappen for å slå den av.
- 19 Hvis du ønsker å lage færre enn 5 kopper kaffe trykk **AROMA** knappen, drei traktestyrke modusen på. **AROMA** vil komme fram på skjermen.
- 20 Still klokken til korrekt tid:
 - a) Trykk og slipp **h** knappen til korrekt ime vises.
 - b) Trykk og slipp **min** knappen til riktig minutt vises.
- 21 Still timeren till ønsket klokkeslett for start av traktning.
- 22 Trykk og slipp **PROG** knappen. "PROG" vil blinke på skjermen.
 - a) Trykk og slipp **h** knappen til korrekt ime vises.
 - b) Trykk og slipp **min** knappen til riktig minutt vises.
- ★ Hvis du ikke trykker hverken **h** eller **min** knappene innen 5 sekunder, så vil kaffemaskinen settes til "normal", og tiden vil vises. Da må du trykke **PROG** knappen og begynne på nytt.
- 23 Trykk og slipp **AUTO** knappen. **AUTO** lyset vil komme på og "AUTO" vil vises på skjermen.
- 24 Når innstilt tid er nådd så vil **AUTO** lyset slås av,  lyset vil lyse og skjermen vil skifte fra "AUTO" til "ON". Traktingen vil starte.
- 25 Hvis du ønsker å avbryte timeren før traktingen starter, trykk **AUTO** knappen.
- 26 Hvis du ønsker å stoppe kaffetrakteren, mens den trakter, trykk  knappen.

ferdig?

- 27 Trykk og slipp  knappen.  lyset vil slås av.
- 28 Trekk ut kontakten og la apparatet kjøles fullstendig ned før rengjøring, eller i omtrent 10 minutter før fylling.

automatisk utkopling

- 29 Omtrent 2 timer etter trakting så vil kaffetrakteren slås av seg selv.
- 30 Hvis det går mer enn en time så vil kjemiske stoffer endre seg i kaffevæsken og en bismak vil komme. Da er det best å tømme den ut og lage en ny ladning.

en rask kopp

- 31 Hvis du ønsker en rask kopp med kaffe før traktesyklusen er ferdig:
- 32 Du kan fjerne kannen når som helst.
- 33 For å forhindre at kaffen skal gå over filteret, sett kannen tilbake på varmeplaten innen 20 sekunder.

behandling og vedlikehold

- 34 Dra ut kontakten fra apparatet og la det kjøle fullstendig ned før rensing og nedlagring.
- 35 Bruk festet til å åpne dekelet.
- 36 Bruk håndtakene på sidene av filteret til å løfte det opp.
- 37 Kast filterinnholdet i søppla – ikke skyll gruten ned i vasken.
- 38 Du kan rengjøre kannen og filterholderen i varmt såpevann. Skyll godt etterpå for å fjerne alle såperester.
- 39 Tørk utvendige overflater av apparatet med en dampet klut.

- 40 Hold fliken på baksiden av filteret på samme linje som sprekken på baksiden av kaffetrakteren og senk det ned i kaffetrakteren
- 41 Lukk dekselet.
- 42 Ikke ha noen av apparatets deler i oppvaskmaskinen.

avkalking

- 43 Dannet kalk kan føre til oppheting av elementene og redusere dens levetid.
- 44 Avkalk regelmessig.
- 45 Bruk et velegnet merke for avkalking av plastprodukt. Følg instruksjonene på avkalkningspakken.
- * Produkter som returneres under garanti med feil forårsaket av kalk vil få reparasjonskostnader.

søppelkasse symbol

For å forhindre miljømessige og helseproblemer forbundet til farlige stoffer i elektroniske varer, så må apparater som er merket med dette symbolet ikke bli kastet på en usortert kommunal søppelplass, men den må bli tatt fra hverandre, brukt på nytt eller resirkulert.

instruksjoner – flere instruksjoner er tilgjengelige på vårt nettsted:

<http://www.russellhobbs.com/ifu/550979>



Lue ohjeet ja säilytä niitä varmassa paikassa. Jos annat laitteen toiselle henkilölle, anna ohjeet laitteen mukana. Poista kaikki pakkausmateriaalit, mutta säilytä ne siihen asti, että tiedät laitteen toimivan.

tärkeitä varotoimia

Seuraa perusvarotoimia, muun muassa seuraavia ohjeita:

- 1 Tätä laitetta saa käyttää vain vastuullinen aikuinen tai käytön on tapahduttava tällaisen henkilön valvonnassa. Käytä ja säilytä laitetta poissa lasten ulottuvilta.
- 2 Älä laita laitetta nesteeseen, älä käytä sitä kylpyhuoneessa, veden lähellä tai ulkona.
- 3 Älä koske kuumiin pintoihin (esim. kannuun, lämpölevyyn).
- 4 Aseta laite vakaalla, tasaisella ja kuumuutta kestäväälle alustalle.
- 5 Säilytä laitetta ja sen johtoa poissa työtasoinen laidalta ja poissa lasten ulottuvilta.
- 6 Vie sähköjohto siten, että se ei roiku eikä siihen voi kompastua tai takertua kiinni.
- 7 Irrota laite sähköverkosta, kun se ei ole käytössä, ennen sen siirtämistä tai puhdistamista.
- 8 Täytä laite ainakin 2 kupilla vettä, mutta ei yli maksimimerkin (☞☞).
- 9 Jos sinun täytyy sammuttaa kahvinkeitin, paina valitsinta ⏻.
- 10 Älä laita kannua mikroaaltouuniin.
- 11 Älä yritä säätää metallinauhaa kannun ympärillä, rikot muuten lasin.
- 12 Älä käytä muita kuin valmistajan omia lisälaitteita.
- 13 Älä käytä laitetta muihin kuin tässä käyttöohjeessa kuvattuihin tarkoituksiin.
- 14 Tätä laitetta ei saa käyttää ulkoisen ajastimen tai kaukosäätimen avulla.
- 15 Älä käytä laitetta, jos se on vahingoittunut tai toimii huonosti.
- 16 Jos sähköjohto on vahingoittunut, se pitää antaa valmistajan, tämän huoltopalvelun tai vastaavan pätevyyden omaavan henkilön vaihdettavaksi vaarojen välttämiseksi.



vain kotikäyttöön

ennen ensimmäistä käyttökertaa

Täytä säiliö maksimirajaan (☞☞) saakka ja anna laitteen käydä ilman kahvia. Anna laitteen jäähtyä, heitä vesi pois ja käytä laitetta siten normaaliin tapaan.

täyttö

- 1 Käytä kädensijaa avaamaan kantta ja avaa säiliö.
- 2 Käytä kannua täyttäessäsi säiliötä, näin vältät ylitäytön vaaran.
- 3 Ota kannu pois lämpölevyltä.
- 4 Paina vipua kannun kannen takaosassa kädensijan päällä avataksesi kannun kannen.
- 5 Täytä säiliö ainakin 2 kupilla vettä, mutta älä ylitä ☞☞-merkkiä.
- 6 Avaa paperisuodatin, koko 4, laita se suodatinalustaan.
- 7 Laita suodatinjauhettua kahvia suodattimeen. Määrä vaihtelee kahvin tyyppin ja yksilöllisen maun mukaan, mutta me ehdotamme, että laitat kaksi kukkura teelusikkaa vesikuppia kohti.
- 8 Sulje kansi.
- 9 Laita kannu takaisin lämpölevylle.

kytke laite päälle



- 10 Laita pistoke kiinni pistorasiaan.

kahvia nyt



- 11 Älä kiinnitä huomiota kelloon.
- 12 Jos valmistat vähemmän kuin 5 kuppia, paina AROMA -valitsinta käynnistääksesi valmistuksen väkyyden säätötoiminnon. Näyttöön tulee AROMA.
- 13 Paina ja vapauta ⏻-valitsin. Valo ⏻ syttyy ja näytössä näkyy "ON".
- 14 Pian sen jälkeen kahvi alkaa tippua kannuun.
- 15 Kun valuminen on loppunut, lämpölevy pitää kannun kuumana.

piirroset	6 tarttumiskohta	12 kansi
1 suodatinpaperi, numero 4	7 kansi	13 paina
2 kolo	8 vesi	14 kädensija
3 kädensija	9 kolot	15 kannu
4 suodatinteline	10 ylivuoto	
5 tippalukko	11 lämpölevy	

kahvia myöhemmin

- 16 Kello säilyttää asetuksensa, kunnes kahvinkeitin on irrotettu sähkönsyötöstä.
- 17 Näytössä on AM ennen puolta päivää ja PM puolen päivän jälkeen.
- 18 Tarkasta, että valo 2 on sammunut. Jos se palaa, paina -valitsinta sammuttaaksesi sen.
- 19 Jos valmistat vähemmän kuin 5 kuppia, paina **AROMA** -valitsinta käynnistääksesi valmistuksen väkevyyden säätötoiminnon. Näyttöön tulee **AROMA**.
- 20 Aseta kello oikeaan aikaan:
- Paina ja vapauta **h**-valitsin, kunnes oikea tunti näkyy.
 - Paina ja vapauta **min** -valitsin kunnes oikea minuutti näkyy
- 21 Aseta ajastin aikaan, jolloin haluat aloittaa valmistuksen:
- 22 Paina ja vapauta **PROG**-valitsin. Näytössä vilkkuu teksti "**PROG**".
- Paina ja vapauta **h**-valitsin, kunnes oikea tunti näkyy.
 - Paina ja vapauta **min** -valitsin kunnes oikea minuutti näkyy
- ✳ Jos et paina **h**- tai **min** -valitsimia 5 sekunnissa, kahvinkeitin palaa "normaalitilaan" ja aika näkyy näytössä. Sinun on painettava **PROG** -valitsinta aloittaaksesi uudestaan.
- 23 Paina ja vapauta **AUTO**-valitsin. Valo **AUTO** syttyy ja näytössä näkyy teksti "**AUTO**".
- 24 Kun säädetty aika on kulunut, valo **AUTO** sammuu, valo  syttyy ja näytöstä häviää teksti "**AUTO**" ja siihen tulee teksti "**ON**", valmistus alkaa.
- 25 Jos haluat perua ajastimen ennen kuin valmistus on alkanut, paina **AUTO** -näppäintä.
- 26 Jos haluat sammuttaa keittimen valmistuksen ollessa käynnissä, paina -valitsinta.

valmista?

- 27 Paina ja vapauta -valitsin. Valo  sammuu.
- 28 Irrota laite sähköverkosta ja anna sen jäähtyä ennen puhdistusta tai noin 10 minuuttia ennen laitteen täyttämistä uudestaan.

automaattinen sammutus

- 29 Kun valmistus on jatkunut noin 2 tuntia, keitin sammuu.
- 30 Jos kahvi seisoo yli tunnin, sen maku alkaa muuttua. On parasta kaataa se pois ja valmistaa uusi pannullinen kahvia.

nopea kupponen

- 31 Jos haluat nopean kupposen kahvia ennen kuin valmistus on loppunut:
- 32 Voit ottaa kannun pois koska vain haluat.
- 33 Jotta suodatinteline ei vuoda yli, kannu on laitettava alustalle 20 sekunnin kuluessa.

hoito ja huolto

- 34 Irrota laite sähköverkosta ja anna sen jäähtyä ennen puhdistusta tai säilytykseen laittamista.
- 35 Käytä tarttumiskohtaa kannen avaamiseksi.
- 36 Käytä kädensijoja suodatintelineen molemmilla puolilla nostaaksesi sen ulos.
- 37 Heitä suodatintelineen sisältö roskeen – älä huuhto kahvinporoja pesualtaaseen.
- 38 Voit puhdistaa kannun ja suodatintelineen lämpimässä saippuavedessä. Huuhtelee ne perusteellisesti jälkepäin, jotta niihin ei jää saippuveden jäämiä.
- 39 Puhdista laitteen ulkopinta kostealla kankaalla.
- 40 Laita aukko suodatintelineen takaosassa samaan linjaan kahvinkeitimen takana olevan kolon kanssa ja laita suodatinteline takaisin kahvinkeittimeen.

41 Sulje kansi.

42 Älä laita laitteen mitään osaa astianpesukoneeseen.

kalkinpoisto

43 Kalkin kertyminen aiheuttaa elementin ylikuumentumista ja lyhentää sen käyttöikää.

44 Tee kalkinpoisto säännöllisesti.

45 Käytä valmistajan kalkinpoistoaineita, joka sopii muovirunkoisille tuotteille. Kun kalkinpoisto on päättynyt, tyhjennä kannu ja käytä kahvinkeitintä kaksi kertaa puhtaalla vedellä.

✱ Jos tuote on takuun alainen ja siinä on kalkinpoiston laiminlyönnin aiheuttamia vikoja, laitteen korjauksesta veloitetaan.

kierrätysymboli

Jotta vältettäisiin ympäristölle ja terveydelle koituvat haitat, jotka johtuvat vaarallisista aineista sähkölaitteissa ja elektronisissa laitteissa, tällä symbolilla varustetut laitteet tulee heittää pois erillään lajittelemattomista jätteistä, ne on otettava talteen, käytettävä uudestaan ja kierrätettävä.



ohjeet – Lisää yksityiskohtaisia ohjeita on saatavissa kotisivuillamme:

<http://www.russellhobbs.com/ifu/550979>

иллюстрации

1 бумажный фильтр #4	6 захват	12 крышка
2 язычок	7 крышка	13 нажим
3 ручка	8 вода	14 ручка
4 держатель фильтра	9 разъем	15 графин
5 защитный клапан (защита от капель)	10 выливание	
	11 подставка	

Прочитайте и сохраните данные инструкции. Если Вы передаете кому-то устройство, необходимо также прилагать к устройству инструкции. Удалите упаковочный материал, но не выкидывайте его, пока не убедитесь, что устройство работает.

важные меры предосторожности

Следуйте основным инструкциям по безопасности, включая следующие:

- 1 Детям разрешено пользоваться устройством только под присмотром взрослых. Используйте и храните прибор в местах недоступных для детей.
- 2 Не погружайте прибор в какую-либо жидкость; не используйте его в ванной комнате, около воды или вне помещений.
- 3 Не дотрагивайтесь до горячих поверхностей прибора (например, кувшин, основание).
- 4 Устанавливайте прибор на устойчивую, горизонтальную, термостойкую поверхность.
- 5 Держите прибор вдали от краев рабочей поверхности и в недоступных для детей местах.
- 6 Следите, чтобы шнур не свешивался со стола и не находился на проходе, где об него можно споткнуться или зацепиться за него.
- 7 Отключайте прибор от сети, когда не используете ее, перед переноской или чисткой.
- 8 Наполните водой, не менее 2 чашками, но не превышайте максимальной отметки (☞☞).
- 9 Чтобы остановить кофеварку, нажмите кнопку ⏻.
- 10 Не помещайте графин в микроволновую печь.
- 11 Не пытайтесь регулировать металлическую ленту вокруг графина, Вы можете разбить стекло.
- 12 Используйте только принадлежности и насадки от производителя.
- 13 Прибор не может работать от внешнего таймера или дистанционной системы управления.
- 14 Используйте прибор только по назначению.
- 15 Не используйте прибор, если он поврежден или работает с перебоями.
- 16 Если кабель поврежден, он должен быть заменен производителем, сервисным агентом или другим квалифицированным лицом для предотвращения опасности.



только для бытового использования

перед первым использованием прибора

Наполните резервуар водой до максимальной отметки (☞☞) и включите прибор без кофе. Дайте прибору остыть, слейте воду, затем используйте.

наполнение



- 1 Используйте ручку, чтобы открыть крышку и резервуар.
- 2 Используйте графин для того, чтобы заполнить резервуар и избежать переполнения.
- 3 Снимите резервуар с подставки.
- 4 Нажмите на рычаг на задней стороне крышки графина, над ручкой для того, чтобы открыть крышку графина.
- 5 Наполните водой, не менее 2 чашками, но не превышайте максимальной отметки (☞☞).
- 6 Раскройте бумажный фильтр #4 и поместите его в держатель фильтра.
- 7 Положите молотый кофе в фильтр. Количество будет зависеть от типа кофе и Вашего индивидуального предпочтения. Мы рекомендуем класть 2 чайные ложки кофе на чашку.

- 8 Закройте крышку.
- 9 Установите графин на подставку.





включение

- 10 Вставьте вилку в розетку.



приготовление кофе

- 11 Не принимайте указанное время во внимание.
- 12 При приготовлении менее 5 чашек кофе нажмите кнопку **AROMA**, чтобы включить функцию крепости кофе. На дисплее отобразится **AROMA**.
- 13 Нажмите и отпустите кнопку . Загорится индикатор , и на дисплее отобразится надпись «**ON**».
- 14 Через некоторое время кофе начнет капать в резервуар.
- 15 Когда это произойдет, подставка будет поддерживать резервуар теплым.

отложить приготовление кофе

- 16 Часы будут сохранять свое значение, пока кофеварка отключена от сети.
- 17 Дисплей будет отображать АМ для времени до полудня и РМ для времени после полудня.
- 18 Убедитесь, что индикатор  выключен. Если это не так, для выключения нажмите кнопку .
- 19 При приготовлении менее 5 чашек кофе нажмите кнопку **AROMA**, чтобы включить функцию крепости кофе. На дисплее отобразится **AROMA**.
- 20 Установите правильное время на часах.
 - 1) Нажимайте и отпускайте клавишу **h** (часы), пока нужное значение часов не отобразится.
 - 2) Нажимайте и отпускайте клавишу **min** (минуты), пока нужное значение минут не отобразится.
- 21 Установите таймер на нужное время, когда Вы хотите начать варить кофе.
- 22 Нажмите и отпустите кнопку **PROG**. На дисплее начнет мигать надпись «**PROG**».
 - 1) Нажимайте и отпускайте клавишу **h** (часы), пока нужное значение часов не отобразится.
 - 2) Нажимайте и отпускайте клавишу **min** (минуты), пока нужное значение минут не отобразится.
- ★ Если не нажимать клавишу **h** (часы) или клавишу **min** (минуты) в течение 5 секунд, кофеварка вернется в режим «normal» (обычный), и отобразится время. Вам придется нажать кнопку **PROG** и повторить действия с начала.
- 23 Нажмите и отпустите кнопку **AUTO**. Загорится индикатор **AUTO**, и на дисплее отобразится надпись «**AUTO**».
- 24 Когда будет достигнуто установленное время, индикатор **AUTO** погаснет и загорится индикатор , на дисплее отображение изменится с «**AUTO**» на «**ON**», и начнется приготовление кофе.
- 25 Если нужно отменить установку таймера до начала приготовления кофе, нажмите кнопку **AUTO**.
- 26 Если нужно остановить работу кофеварки во время процесса приготовления кофе, нажмите кнопку .

закончили?

- 27 Нажмите и отпустите кнопку . Индикатор  погаснет.
- 28 Отключите прибор от сетевой розетки, дайте ему полностью остыть перед чисткой либо оставьте на 10 минут до следующего наполнения.

автоматическое отключение

29 Примерно через 2 часа работы кофеварка выключится.

30 Если пройдет более часа, химические изменения кофейной пасты начнут влиять на аромат. Лучше всего будет вылить содержимое и заварить новое.

быстрая чашка

31 Чтобы получить чашку кофе до завершения полного цикла приготовления:

32 Вы можете снять графин в любое время.

33 Для предотвращения разливания кофе на держатель фильтра, установите резервуар на подставку в течение 20 секунд.

уход и обслуживание

34 Отключите прибор и дайте ему остыть перед чисткой или хранением.

35 Используйте специальный захват, чтобы открыть крышку.

36 Чтобы вынуть держатель фильтра, используйте ручки по его сторонам.

37 Выбросьте содержимое держателя фильтра в мусорное ведро.

38 Графин и держатель фильтра можно мыть в теплой мыльной воде. После этого хорошенько прополощите для удаления мыла.

39 Очистите внешнюю поверхность прибора влажной тканью.

40 Совместите язычок на задней стороне держателя фильтра с разъемом на задней стороне кофеварки, а затем опустите держатель фильтра обратно в кофеварку.

41 Закройте крышку.

42 Не опускайте прибор в посудомоечную машину.

удаление накипи

43 Образование накипи причиняет перегрев элемента, уменьшая его срок службы.

44 Регулярно удаляйте накипь.

45 Используйте устройство для удаления накипи, подходящее для пластиковых товаров. Следуйте инструкциям на устройстве.

✳ Товары, возвращенные по гарантии с поломками вследствие накипи, будут подлежать ремонту.

символ мусорного контейнера

Для того чтобы избежать угроз для здоровья и окружающей среды из-за вредных веществ в электрических и электронных товарах, приборы, отмеченные данным символом, должны утилизироваться не как не отсортированные бытовые отходы, а как восстановленные или повторно использованные.





инструкции (Русский) – Более подробные указания можно найти на нашем веб-сайте: <http://www.russellhobbs.com/ifu/550979>

Přectete si pokyny a bezpečně je uskladnete. Pokud spotřebič předáte dále, předejte jej i s pokyny. Sejměte všechny obaly, ale uschovejte je, dokud nebudete mít jistotu, že spotřebič funguje.

důležitá bezpečnostní opatření

Dodržujte základní bezpečnostní pokyny, jako jsou:

- 1 Tento spotřebič smí používat jen odpovědná dospělá osoba nebo musí být používán pod jejím dozorem. Spotřebič používejte a uskladněte mimo dosah dětí.
- 2 Neumísťujte spotřebič do kapaliny, nepoužívejte jej v koupelně, u vody ani venku.
- 3 Nedotýkejte se horkých ploch. (např. karafy, plotny).
- 4 Umístěte spotřebič na stabilní, rovnou plochu odolnou vůči teple.
- 5 Umístěte spotřebič i kabel mimo okraje pracovních ploch a mimo dosah dětí.
- 6 Kabel vedte tak, aby nevisel dolů a nebylo možno přes něj chodit nebo jej zachytit.
- 7 Když spotřebič nepoužíváte, před přesunem a čištěním jej odpojte.
- 8 Naplňte nejméně 2 šálky vody, ale ne přes rysku .
- 9 Pokud chcete kávovar zastavit, stiskněte tlačítko .
- 10 Nevkládejte karafu do mikrovlnné trouby.
- 11 Nezkoušejte upravovat kovový pásek kolem karafy, sklo rozbijete.
- 12 Nepoužívejte příslušenství nebo přídatné prvky mimo těch, které dodáváme my.
- 13 Tento spotřebič nesmí být ovládán externím časovačem nebo systémem dálkového ovládání.
- 14 Nepoužívejte spotřebič pro jiný účel, než je uvedeno v těchto pokynech.
- 15 Nepoužívejte spotřebič, je-li poškozen nebo se objevují poruchy.
- 16 Pokud je poškozený kabel, musí jej vyměnit výrobce, jeho servisní zástupce nebo osoba podobně kvalifikovaná, aby nedošlo k riziku.



jen pro domácí použití

před prvním použitím

Naplňte nádobu po rysku , pak zapněte spotřebič bez kávy. Nechte vychladnout, vodu vylijte, pak jej používejte normálně.



plnění

- 1 Víčko otevřete za držák, odhalte nádobu.
- 2 K plnění nádobky používejte karafu, abyste nádobku nepřelili.
- 3 Zvedněte karafu z plotny.
- 4 Stiskněte páčku na zadní straně u víka karafy nad držadlem a víko karafy se otevře.
- 5 Naplňte nejméně 2 šálky vody, ale ne přes rysku .
- 6 Otevřete #4 papírový filtr a umístěte jej do držáku na filtr.
- 7 Vložte mletou kávu do filtru. Množství se liší podle typu kávy a individuální chutě, ale doporučujeme dvě zarovnané čajové lžičky na šálek vody.
- 8 Zavřete víko
- 9 Znovu položte karafu na plotnu.

zapínání

- 10 Zasuňte zástrčku do zásuvky.

káva teď

- 11 Časový údaj ignorujte.
- 12 Pokud připravujete méně než 5 šálků kávy, stiskněte tlačítko **AROMA** pro zapnutí koncentrace přípravy. Na displeji se objeví **AROMA**.
- 13 Stiskněte a uvolněte tlačítko . Světlo  se rozsvítí a na displeji se objeví "ON".
- 14 Krátce poté začne do karafy kapat káva.
- 15 Až bude hotovo, plotna udrží karafu teplou.

nákresy	6 poutko	12 víčko
1 papírový filtr #4	7 víčko	13 stiskněte
2 zarážka	8 voda	14 držadlo
3 držadlo	9 otvor	15 karafa
4 držák filtru	10 přebytek	
5 pojistný ventil	11 plotna	

káva později

- 16 Údaje zůstanou nastavené až do odpojení kávovaru.
- 17 Displej zobrazuje AM pro dopoledne, a PM pro odpoledne.
- 18 Zkontrolujte, zda je světlo ☽ vypnuté. Pokud ne, stiskněte tlačítko ☽ pro vypnutí.
- 19 Pokud připravujete méně než 5 šálek kávy, stiskněte tlačítko **AROMA** pro zapnutí koncentrace přípravy. Na displeji se objeví **AROMA**.
- 20 Nastavte hodiny na správný čas.
 - a) Tiskněte a uvolňujte tlačítko **h**, dokud se nezobrazí správná hodina.
 - b) Tiskněte a uvolňujte tlačítko **min**, dokud se nezobrazí správné minuty.
- 21 Nastavte časovač na dobu, kdy chcete začít kávu vařit.
- 22 Stiskněte a uvolněte tlačítko **PROG**. Na displeji se rozsvítí "**PROG**".
 - a) Tiskněte a uvolňujte tlačítko **h**, dokud se nezobrazí správná hodina.
 - b) Tiskněte a uvolňujte tlačítko **min**, dokud se nezobrazí správné minuty.
- ✳ Pokud během 5 vteřin nestisknete ani tlačítko **h**, ani **min**, kávovar se vrátí do pozice "normal" a objeví se čas. Budete muset zmáčknout tlačítko **PROG** a začít znovu.
- 23 Stiskněte a uvolněte tlačítko **AUTO**. Rozsvítí se světlo **AUTO** a na displeji se objeví "**AUTO**".
- 24 Jakmile dojde k dosažení nastaveného času, světlo **AUTO** zhasne, světlo ☽ se rozsvítí a displej se změní z "**AUTO**" na "**ON**", a začne příprava.
- 25 Pokud chcete zrušit časový spínač před vařením, stiskněte tlačítko **AUTO**.
- 26 Pokud chcete zastavit kávovar během vaření, stiskněte tlačítko ☽.

hotovo?

- 27 Stiskněte a uvolněte tlačítko ☽. Světlo ☽ zhasne.
- 28 Vytáhněte spotřebič ze zásuvky a nechte jej před čištěním zcela vychladnout, nebo asi 10 minut před dalším plněním.

automatické vypínání

- 29 Přibližně 2 hodiny po vaření se kávovar vypne.
- 30 Pokud ji tam necháte déle než hodinu, chemické změny v kávě začnou ovlivňovat chuť. Nejlepší je kávu odlít a uvařit čerstvou konvici.

rychlý šálek

- 31 Pokud chcete rychlý šálek kávy před dokončením přípravného cyklu:
- 32 Karafu můžete kdykoli vyjmout.
- 33 Aby nedošlo k přeplnění držáku filtru, vraťte karafu na plotnu asi do 20 sekund.

péče a údržba

- 34 Odpojte spotřebič a nechte jej vychladnout, než jej vyčistíte nebo uložíte.
- 35 Víko zvedejte za držák.
- 36 Pro vyzvednutí filtru použijte držadla na stranách držáku filtru.
- 37 Obsah držáku filtru vysypejte do koše.
- 38 Karafu a držák filtru myjte v horké mýdlové vodě. Pak důkladně opláchněte, abyste odstranili všechny stopy po mýdle.
- 39 Vyčistěte vnější plochy spotřebiče vlhkým hadříkem.
- 40 Vycentrujte zarážku na zadní straně držáku filtru s otvorem na zadní straně kávovaru, a držák filtru spusťte zpět do kávovaru.

41 Zavřete víko.

42 Nevkládejte žádnou část spotřebiče do myčky.

odstraňování vodního kamene

43 Nahromaděný vodní kámen způsobí přehřívání prvků, což vede ke snížení jeho životnosti.

44 Pravidelně odstraňujte vodní kámen.

45 Používejte vlastní značku přípravku na odstraňování vodního kamene pro použití v plastových produktech. Dodržujte pokyny na balení přípravku.

✳ Výrobky reklamované kvůli vadám způsobeným vodním kamenem, budou opraveny za úplaty.

symbol popelnice

Aby nedošlo k ohrožení zdraví a životního prostředí vlivem nebezpečných látek v elektrických a elektronických produktech, musejí být symboly označené tímto symbolem likvidovány s netříděným obecním odpadem, ale je nutno je třídít, znovu použít nebo recyklovat.



pokyny – Další podrobné informace naleznete na našich internetových stránkách:
<http://www.russellhobbs.com/ifu/550979>

kresby	6 uško	12 viečko
1 papierový filter č. 4	7 viečko	13 stlačiť
2 uško	8 voda	14 rukoväť
3 rukoväť	9 otvor	15 varná kanvica
4 držiak filtra	10 pretečenie	
5 spätný ventil	11 ohrievacia platňa	

Prečítajte inštrukcie a zabezpečte ich dodržiavanie. Keď ste si prešli spotrebič, prejdite si aj inštrukcie. Odstráňte všetky obaly, ale uschovajte ich dovedy, kým nespoznáte ako spotrebič funguje.

dôležité bezpečnostné opatrenia

Dodržiujte základné bezpečnostné opatrenia, vrátane:

- 1 Tento spotrebič musí byť používaný len pod dohľadom zodpovednej dospeléj osoby. Tento spotrebič používajte a skladujte mimo dosahu detí.
- 2 Nevkladajte spotrebič do kvapaliny, nepoužívajte ho v kúpeľni, blízko vody alebo vonku.
- 3 Nedotýkajte sa horúcich povrchov (napr. varná kanvica ohrievacia platňa).
- 4 Spotrebič postavte na stabilný, vodorovný a tepelne odolný povrch.
- 5 Držte spotrebič a prívodný kábel mimo okrajov pracovných plôch a mimo dosahu detí.
- 6 Prívodný kábel vedte tak, aby neprevišal, aby sa nemohlo oň zakopnúť alebo zachytiť.
- 7 Spotrebič odpojte od prívodu elektrickej energie, keď ho nepoužívate, pred premiestnením a pred čistením.
- 8 Naplňte najmenej 2 šálkami vody, ale nie nad značku maxima (☞☞).
- 9 Ak potrebujete kávovar zastaviť, stlačte tlačidlo ☺.
- 10 Nepokladajte varnú kanvicu na mikrovlnnú rúru.
- 11 Nesnažte sa upraviť kovový pásik na varnej kanvici, aby ste nerozbili sklo.
- 12 Nepoužívajte doplnky alebo vybavenie iné než tie, ktoré boli dodané.
- 13 Tento spotrebič nesmie byť prevádzkovaný prostredníctvom externého časového spínača alebo diaľkového ovládacieho systému.
- 14 Spotrebič nepoužívajte na iný účel než na ten, ktorý je popísaný v týchto inštrukciách.
- 15 Nepoužívajte tento spotrebič, keď je poškodený alebo má poruchu.
- 16 Ak je prívodný kábel poškodený, musí byť vymenený u výrobcu, jeho servisným technikom alebo kvalifikovaným odborníkom, aby nedošlo k riziku.



použitie len pre domácnosť

pred prvým použitím

Naplňte zásobník po značku maxima (☞☞) a uveďte spotrebič do chodu bez kávy. Nechajte vychladnúť, vodu vylejte a potom bežne používajte.

plnenie

- 1 Na otvorenie viečka použite uško a odkryte nádržku.
- 2 Na naplnenie zásobníka vody použite varnú kanvicu, aby ste sa vyhli preliatiu.
- 3 Vezmite varnú kanvicu z ohrievacej platne.
- 4 Viečko kanvice otvoríte stlačením páčky vzadu na viečku, nad rukoväťou.
- 5 Naplňte najmenej 2 šálkami vody, ale nie cez maximum (☞☞).
- 6 Otvorte papierový filter č. 4 a vložte ho do držiaka na filter.
- 7 Vložte okrúhly podklad na kávu do filtra. Množstvo závisí od typu kávy a od individuálnej chuti, ale navrhujeme 2 zarovnané čajové lyžičky na šálku vody.
- 8 Zatvorte viečko
- 9 Kanvicu položte na ohrievaciu platňu.



zapnutie

10 Vložte zástrčku do zásuvky na stene.

kávu teraz

11 Nevšímajte si hodiny.

12 Ak pripravujete menej ako 5 šálok kávy, stlačte tlačidlo **AROMA**, aby ste zapli funkciu pre silnejšiu kávu. Na displeji sa ukáže symbol **AROMA**.

13 Stlačte a pustte tlačidlo . Zasvieti svetelná kontrolka , a na displeji sa ukáže nápis "ON".



14 Krátko potom, káva začne prekapávať do varnej kanvice.

15 Po ukončení ohrievacia platňa bude udržiavať kanvicu v teplom stave.

kávu neskôr

16 Hodiny si udržia svoje nastavenie dovtedy, kým sa kávovar neodpojí zo siete.

17 Na displeji sa zobrazí AM pre dopoludňajšie hodiny a PM pre popoludnie.

18 Skontrolujte, či nesvieti svetelná kontrolka . Ak áno, vypnite ju pomocou tlačidla .

19 Ak pripravujete menej ako 5 šálok kávy, stlačte tlačidlo **AROMA**, aby ste zapli funkciu pre silnejšiu kávu. Na displeji sa ukáže symbol **AROMA**.

20 Nastavte správny čas na hodinách.

a) Stláčajte tlačidlo **h**, kým sa neukáže správna hodina.

b) Stláčajte tlačidlo **min**, kým sa neukáže správna minúta.

21 Nastavte časovač na čas, kedy chcete začať robiť kávu.

22 Stlačte a pustte tlačidlo **PROG**. Na displeji zabliká nápis "PROG".

a) Stláčajte tlačidlo **h**, kým sa neukáže správna hodina.

b) Stláčajte tlačidlo **min**, kým sa neukáže správna minúta.

✳ Ak nestlačíte tlačidlá **h** alebo **min** do 5 sekúnd, kávovar sa vráti do funkcie "normal", a ukáže sa čas. Budete musieť stlačiť tlačidlo "PROG" a začať odznova.



23 Stlačte a pustte tlačidlo **AUTO**. Zasvieti svetelná kontrolka **AUTO**, a na displeji sa ukáže nápis "AUTO".

24 V nastavený čas kontrolka **AUTO** zhasne, zasvieti kontrolka , displej sa zmení z "AUTO" na "ON", a začne prekvapkávať káva.

25 Ak chcete zrušiť časovač pred začatím prekvapkávania, stlačte tlačidlo **AUTO**.

26 Ak chcete kávovar zastaviť počas prekvapkávania, stlačte tlačidlo 2.

hotovo?

27 Stlačte a pustte tlačidlo . Svetelná kontrolka  zhasne.

28 Odpojte kábel zo siete a nechajte spotrebič pred vyčistením úplne vychladnúť, alebo po dobu asi 10 minút pred ďalším použitím.

automatické vypnutie

29 Asi po 2 hodinách od prípravy sa kávovar vypne.

30 Ak ju tak necháte dlhšie než hodinu, chemické zmeny v kávovej tekutine začnú ovplyvňovať jej chuť. Najlepšie je vyliať ju a pripraviť čerstvú kanvicu.

rýchla šálka

31 Ak túžite po rýchlej šálke kávy ešte pred dokončením prekvapkávania:

32 Kedykoľvek môžete kanvicu odobrať.

33 Aby sme zabránili pretečeniu držiaka filtra vrátime kanvicu na podstavec na dobu asi 20 sekúnd.

starostlivosť a údržba

34 Spotrebič odpojte a nechajte ho vychladnúť pred čistením alebo pred uskladnením.

35 Na otvorenie viečka použite uško.

36 Pomocou držiakov vytiahnite držiak filtra von.

37 Vyklopte obsah držiaka na filter do koša.

- 38 Kanvicu a držiak filtra môžete umyť teplou vodou a saponátom. Potom dôkladne vypláchnite, aby ste odstránili všetky stopy saponátu.
- 39 Vonkajší povrch spotrebiča vyčistite vlhkou látkou.
- 40 Nasmerujte uško v zadnej časti držiaka filtra do otvoru v zadnej časti kávovaru a vložte držiak filtra späť do kávovaru.
- 41 Viečko zatvorte.
- 42 Nevkladajte žiadne časti spotrebiča do umývačky riadu.

odstránenie vodného kameňa

- 43 Vzniknutý vodný kameň spôsobí prehriatie vyhrievacieho telesa a zníži životnosť spotrebiča.
- 44 Pravidelne odstraňujte vodný kameň.
- 45 Na odstraňovanie vodného kameňa používajte prostriedok vhodný na plastové výrobky. Postupujte podľa inštrukcií na obale prostriedku.
- ✳ Výrobky vrátené v rámci záruky s poruchami spôsobenými vodným kameňom, budú opravené za poplatok.

symbol odpadkového koša

Aby ste sa vyhli environmentálnym a zdravotným problémom, ktoré sú spôsobené rizikovými látkami v elektrických a elektronických výrobkoch, spotrebiče označené týmto symbolom nesmú byť odstraňované spolu s netriedeným komunálnym odpadom, ale majú byť renovované, znovu použité alebo recyklované.





inštrukcie – podrobnejšie návody nájdete na našej webstránke:

<http://www.russellhobbs.com/ifu/550979>

Zapoznaj się z instrukcją i odłóż w znane Ci miejsce. Jeśli komuś przekażesz urządzenie, załącz także instrukcję. Rozpakuj urządzenie, zachowaj opakowanie w okresie użytkowania urządzenia.

wskazówki dotyczące bezpieczeństwa

Postępuj zgodnie ze wskazówkami dotyczącymi bezpieczeństwa, między innymi:

- 1 Urządzenie może być używane tylko przez osoby dorosłe, lub pod nadzorem osoby dorosłej. Używaj i przemieszczaj urządzenie poza zasięgiem dzieci.
- 2 Nie zanurzaj urządzenia w płynie, nie używaj go w łazience, w pobliżu wody, ani na zewnątrz budynku.
- 3 Nie dotykaj gorących części (np. dzbanek, grzałka płytowej).
- 4 Ustaw urządzenie na stabilnej, równej i termoodpornej powierzchni.
- 5 Urządzenie oraz przewód zasilający powinny być oddalone od krawędzi blatu i poza zasięgiem dzieci.
- 6 Nigdy nie pozwalaj, aby przewód zwisał przez krawędź stołu lub blatu lub mógł zostać zaczepiony.
- 7 Jeśli urządzenie nie jest używane, przed przestawieniem w inne miejsce i przed czyszczeniem, wyjmij wtyczkę zasilania.
- 8 Napełnić co najmniej 2 szklankami wody, lecz nie powyżej oznaczenie  .
- 9 Jeśli chcesz wyłączyć ekspres, naciśnij przycisk .
- 10 Nie wstawiaj dzbanka ekspresu do kuchenki mikrofalowej.
- 11 Nie próbuj regulować metalowej opaski wokół dzbanka, szkło pęknie.
- 12 Nie używaj innych akcesoriów od dostarczonych z urządzeniem.
- 13 Nigdy nie używaj urządzenia niezgodnie z jego przeznaczeniem określonym w niniejszej instrukcji.
- 14 Urządzeniem nie można sterować przy pomocy regulatora czasowego, ani też zdalnie.
- 15 Nigdy nie używaj uszkodzonego urządzenia lub jeśli zaczęło wadliwie działać.
- 16 Jeżeli przewód zasilający ulegnie uszkodzeniu, powinien być wymieniony przez specjalistyczny zakład naprawczy w celu uniknięcia zagrożenia.





tylko do użytku domowego

przed pierwszym użyciem

Napełnić zbiornik do poziomu   i uruchomić urządzenie bez kawy.
Po ostygnięciu, wylać wodę i normalnie eksploatować.

napełnianie

- 1 Chwytając za ucho otwórz pokrywę i odsłoń zbiornik
- 2 Do napełnienia zbiornika użyj dzbanka, żeby nie przelać.
- 3 Zdjąć dzbanek z grzałki płytowej.
- 4 Nacisnąć dźwigię w tyle dzbanka, nad rączką, aby otworzyć pokrywę dzbanka.
- 5 Napełnić co najmniej 2 szklankami wody, lecz nie powyżej oznaczenie  .
- 6 Otworzyć papierowy filtr #4 i włożyć go w gniazdo filtra.
- 7 Wsyp zmieloną kawę do filtra. Ilość kawy zależy od rodzaju kawy i indywidualnego smaku, ogólnie zalecamy dwie pełne łyżeczki do herbaty na filiżankę wody.
- 8 Zamknij pokrywę.
- 9 Ustawić ponownie dzbanek na płycie grzejnej.

włączenie

- 10 Włóż wtyczkę w gniazdko sieciowe.

kawa zaraz

- 11 Nie zwracaj uwagi na zegar.
- 12 Jeśli zaparzasz mniej jak 5 filiżanek kawy, naciśnij przycisk **AROMA**, aby włączyć funkcję zaparzania. Na wyświetlaczu pokaże się **AROMA**.

rysunki	6 ucho	12 pokrywa
1 papierowy filtr #4	7 pokrywa	13 naciśnij
2 klapka	8 woda	14 uchwyt
3 uchwyt	9 wycięcie	15 dzbanek
4 gniazdo filtra	10 przelew	
5 zawór nie kapiący	11 płyta grzejna	

- 13 Naciśnij i zwolnij przycisk ☺. Zapala się lampka ☺ i na wyświetlaczu pokaże się "ON".
 14 Zaraz po tym kawa zacznie skapywać do dzbanka.
 15 Po zakończeniu parzenia, płyta grzejna będzie podtrzymywać ciepło w dzbanku.

kawa później

- 16 Jeśli nie wyłączy się zasilania, ekspres zapamiętuje ustawiony czas.
 17 Na wyświetlaczu pokazuje się AM przed południem, a PM po południu.
 18 Sprawdź, że lampka ☺ jest wyłączona. Jeśli nie jest, wyłącz naciskając przycisk ☺.
 19 Jeśli zaparzasz mniej jak 5 filiżanek kawy, naciśnij przycisk **AROMA**, aby włączyć funkcję zaparzania. Na wyświetlaczu pokaże się **AROMA**.
 20 Ustaw odpowiedni czas na zegarze.
 a) Naciśnij i zwolnij przycisk **h**, aż pokaże się żądana godzina
 b) Naciśnij i zwolnij przycisk **min**, aż pokaże się żądana minuta
 21 Ustaw przełącznik czasowy na czas rozpoczęcia parzenia kawy.
 22 Naciśnij i zwolnij przycisk **PROG**. Na wyświetlaczu miga "PROG".
 a) Naciśnij i zwolnij przycisk **h**, aż pokaże się żądana godzina
 b) Naciśnij i zwolnij przycisk **min**, aż pokaże się żądana minuta
 * Jeżeli nie naciśniesz przycisków **h** albo **min** w ciągu 5 sekund, ekspres do kawy powróci do położenia "normalnego" i będzie wyświetlany czas. Aby ponownie uruchomić, trzeba nacisnąć przycisk **PROG**.
 23 Naciśnij i zwolnij przycisk **AUTO**. Zaświeci się lampka **AUTO**, a na wyświetlaczu pokaże się "AUTO".
 24 Po dojściu do ustawionego czasu lampka **AUTO** zgaśnie, zaświeci się lampka ☺, na wyświetlaczu zamiast „AUTO” pokaże się „ON”, rozpocznie się zaparzanie.
 25 Jeżeli chcesz wyzerować regulator czasowy zanim rozpocznie się zaparzanie, naciśnij przycisk **AUTO**.
 26 Jeśli chcesz zatrzymać działanie ekspresu w trakcie zaparzania, naciśnij przycisk ☺.

skończone?

- 27 Naciśnij i zwolnij przycisk ☺. Lampka ☺ zgaśnie.
 28 Wyłącz wtyczkę zasilania z gniazda i przestudź urządzenie przez około 10 minut przed ponownym napełnieniem.

samowylączenie

- 29 Po około 2 godzinach po zaparzeniu, ekspres do kawy wyłączy się.
 30 Po godzinie w kawie następują zmiany chemiczne mające wpływ na jej aromat. Najlepiej będzie wylać taką kawę i zrobić nową.

szybka filiżanka

- 31 Jeśli chcesz wypić filiżankę kawy, zanim skończył się cykl zaparzania.
 32 Dzbanek można wyjąć w każdym momencie.
 33 Po około 20 sekundach trzeba dzbanek ponownie ustawić na podstawie, w przeciwnym razie kawa może się przelać z gniazda filtra.

konserwacja i obsługa

- 34 Przed czyszczeniem lub odstawieniem urządzenia wyłącz wtyczkę zasilania z gniazda.
 35 Chwytając za ucho otwórz pokrywę.

- 36 Aby unieść gniazdo filtra, chwycić za uchwyty na bokach.
- 37 Wyrzucić zawartość gniazda filtra do kubła na śmieci.
- 38 Dzbaneq i gniazdo filtra mogą być myte w ciepłej wodzie z mydłem. Potem dokładnie wypłucz i usuń ślady płynu do mycia naczyń.
- 39 Wytrzyj powierzchnie zewnętrzne urządzenia wilgotną szmatką.
- 40 Ustaw klapkę z tyłu gniazda filtra w osi wycięcia z tyłu ekspresu i następnie wsuń uchwyt filtra w ekspres do kawy.
- 41 Zamknij pokrywę.
- 42 Żadna część urządzenia nie może być myta w zmywarce do naczyń.

usuwanie kamienia

- 43 Tworzące się osady mogą powodować przegrzanie i zmniejszać żywotność urządzenia.
- 44 Regularnie usuwaj kamień z urządzenia.
- 45 Stosuj markowe środki do usuwania kamienia do wyrobów z tworzyw sztucznych.
Przestrzegaj instrukcji producenta środka.
- ✳ Urządzenia zgłoszone do naprawy w okresie gwarancji, jeśli uszkodzenie zostało spowodowane osadami kamienia, będą naprawiane tylko odpłatnie.

symbol kubła na śmieci

Zużyte urządzenie oddaj do odpowiedniego punktu składowania, gdyż znajdujące się w urządzeniu niebezpieczne składniki elektryczne i elektroniczne mogą być zagrożeniem dla środowiska. Nie wyrzucaj wraz z odpadami komunalnymi.



instrukcja – szczegółowe instrukcje dostępne są na naszej stronie internetowej:



<http://www.russellhobbs.com/ifu/550979>

crteži	6 ručica	12 poklopac
1 papirni filter br. 4	7 poklopac	13 pritisnite
2 jezičak	8 voda	14 držač
3 ručka	9 prorez	15 posuda
4 nosač filtera	10 prelev vode	
5 ventil protiv kapanja	11 grejna ploča	

Pročitajte uputstva i sačuvajte ih na sigurnom mestu. U slučaju ustupanja aparata trećim licima, priložite i ova uputstva za upotrebu. Skinite svu ambalažu, ali je sačuvajte dok ne proverite da li aparat radi.

važne sigurnosne mere

Sledite osnovne sigurnosne mere, uključujući sledeće:

- 1 Ovaj aparat je namenjen za upotrebu od strane odraslih odgovornih osoba ili pod njihovim nadzorom. Koristite i čuvajte ovaj aparat van domašaja dece.
- 2 Ne uranjajte aparat u tekućinu, ne koristite ga u kupatilu, blizu vode ili na otvorenom prostoru.
- 3 Ne dodirujte vruće površine (npr. posudu, grejnu ploču).
- 4 Postavite aparat na stabilnu, ravnu površinu, otpornu na toplotu.
- 5 Držite aparat i kabl daleko od ivica radnih površina i van domašaja dece.
- 6 Savijte kabl da ne visi preko radne površine kako bi se izbeglo spoticanje ili zaplitanje.
- 7 Isključite aparat iz utičnice kad ga ne koristite, pre pomicanja i čišćenja.
- 8 Napunite ga s barem 2 čaše vode, ali ne preko oznake .
- 9 Ako morate da zaustavite aparat za filter kafu, pritisnite dugme .
- 10 Ne stavljajte posudu u mikrotalasnu rernu.
- 11 Nemojte pokušavati da regulišete metalni obruč oko posude, jer ćete tako slomiti staklo.
- 12 Ne upotrebljavajte delove ili dodatke drugih proizvođača.
- 13 Ne koristite aparat u druge svrhe osim onih opisanih u ovom uputstvima.
- 14 Ovaj aparat ne sme biti kontrolisan vanjskim tajmerom ili daljinskim kontrolerom.
- 15 Ne koristite aparat ako je oštećen ili ako ne funkcioniše pravilno.
- 16 Ako je kabl oštećen, mora biti zamenjen od strane proizvođača, njegovog ovlašćenog servisa ili na sličan način kvalifikovane osobe, kako bi se izbegao rizik.



isključivo za kućnu upotrebu

pre prve upotrebe

Napunite rezervoar do oznake  i pustite aparat u rad bez kafe.

Ostavite da se ohladi, prospite vodu i počnite s normalnim korištenjem.



punjenje

- 1 Da biste otvorili poklopac rezervoara, poslužite se ručkom.
- 2 Da bi se izbeglo preterano punjenje, upotrebite posudu da biste napunili rezervoar.
- 3 Skinite posudu s grejne ploče.
- 4 Da biste otvorili poklopac posude, pritisnite polugu iza poklopca posude, iznad ručke.
- 5 Napunite ga s barem 2 čaše vode, ali ne preko oznake .
- 6 Otvorite papirni filter br. 4 i postavite ga u nosač filtera.
- 7 Stavite kafu mlevenu za filter u filter. Količina će biti promenljiva zavisno do vrste kafe i ličnog ukusa, ali preporučujemo dve pune kašičice za čašu vode.
- 8 Zatvorite poklopac.
- 9 Vratite posudu na grejnu ploču.





uključenje

- 10 Priključite utikač u utičnicu.



priprema kafe

- 11 Nemojte obraćati pažnju na časovnik.
- 12 Ako pravite do 5 šoljica kafe, pritisnite dugme **AROMA**, da biste uključili funkciju jačine kafe. Na ekranu će se pojaviti simbol **AROMA**.
- 13 Pritisnite i otpustite dugme . Svetlosni indikator  će se upaliti i na ekranu će se pojaviti natpis "ON".
- 14 Ubrzo posle toga, kafa će početi da kaplje u posudu.
- 15 Po završetku pripreme kafe, grejna ploča održavaće toplotu posude.

kasnija upotreba

- 16 Časovnik će zadržati podešavanje dok se aparat za filter kafu ne isključi iz utičnice.
- 17 Na ekranu će se pojaviti natpis AM za jutarnje časove i PM za popodneve.
- 18 Proverite da li je svetlosni indikator  isključen. Ako nije, pritisnite dugme  da biste ga isključili.
- 19 Ako pravite do 5 šoljica kafe, pritisnite dugme **AROMA**, da biste uključili funkciju jačine kafe. Na ekranu će se pojaviti simbol **AROMA**.
- 20 Podesite časovnik na tačno vreme.
 - a) Pritiskajte i otpuštajte dugme **h** dok se ne pojavi tačan čas.
 - b) Pritiskajte i otpuštajte dugme **min** dok se ne pojavi tačan minut.
- 21 Podesite tajmer na vreme kad želite da počne pripremanje kafe.
- 22 Pritisnite i otpustite dugme **PROG**. Na ekranu će treperiti natpis "PROG".
 - a) Pritiskajte i otpuštajte dugme **h** dok se ne pojavi tačan čas.
 - b) Pritiskajte i otpuštajte dugme **min** dok se ne pojavi tačan minut.
- ★ Ako ne pritisnete bilo dugme **h** ili dugme **min** u roku od 5 sekundi, aparat za instant kafu će se vratiti u "normalno" stanje i pokazivaće vreme. Morate pritisnuti dugme **PROG** i ponovo početi proceduru.
- 23 Pritisnite i otpustite dugme **AUTO**. Svetlosni indikator **AUTO** će se upaliti i na ekranu će se pojaviti natpis "AUTO".
- 24 Kad se dostigne odabrano vreme, svetlosni indikator **AUTO** će se ugasiti, upaliće se svetlosni indikator , na ekranu će se natpis "AUTO" promeniti u "ON" i počće priprema kafe.
- 25 Ake želite da prekinete rad tajmera pre nego što počne priprema kafe, pritisnite dugme **AUTO**.
- 26 Ako želite da zaustavite aparat za instant kafu dok je u toku priprema kafe, pritisnite dugme .

da li je priprema kafe završena?

- 27 Pritisnite i otpustite dugme . Svetlosni indikator  će se ugasiti.
- 28 Isključite aparat iz utičnice i ostavite da se ohladi ako treba da ga čistite ili sačekajte desetak minuta ako treba da ga ponovo napunite.

automatsko isključivanje

- 29 Otprilike 2 sata posle pripremanja kafe, aparat za instant kafu će se isključiti.
- 30 Ako ostavite kafu u posudi duže od jednog časa, hemijske promene u kafi počće da utiču na aromu. Preporučujemo da tu kafu bacite i da napravite novu.

ako nemate vremena

- 31 Ako želite jednu šoljicu kafe pre nego što aparat završi ciklus pripreme kafe:
- 32 Možete ukloniti posudu u svakom trenutku.
- 33 Da biste sprečili prelevanje iz nosača filtera, vratite posudu na grejnu ploču u roku od 20 sekundi.

čišćenje i održavanje

- 34 Isključite iz utičnice aparat i ostavite da se ohladi pre čišćenja i čuvanja.
- 35 Da biste otvorili poklopac, poslužite se ručkom.
- 36 Da biste izvadili nosač filtera, poslužite se bočnim drškama.
- 37 Bacite sadržaj nosača filtera u korpu za otpatke.
- 38 Možete oprati posudu i nosač filtera u toploj sapunici. Posle pranja dobro ih isperite da biste otklonili sve tragove sapuna.
- 39 Očistite vanjske površine aparata vlažnom tkaninom.
- 40 Poravnajte jezičak na zadnjoj strani nosača filtera sa prorezom na zadnjem delu aparata za filter kafu i spustite nosač filtera nazad u aparat.
- 41 Zatvorite poklopac.
- 42 Nemojte prati bilo koji deo aparata u mašini za pranje sudova.

otklanjanje kamenca

- 43 Nagomilavanje kamenca će prouzrokovati pregrevavanje aparata, smanjujući mu tako radni vek.
- 44 Otklanjajte kamenac redovno.
- 45 Koristite fabričku marku sredstva za otklanjanje kamenca pogodnu za proizvode s plastičnim glavnim delom. Sledite uputstva za upotrebu priložena uz sredstvo za otklanjanje kamenca.
- ✳ Za kvarove proizvoda u garantnom roku, koji su prouzrokovani pojavom kamenca, biće naplaćen popravak.

simbol precrtane korpe za otpatke

Da bi se izbegle štetne posledice na životnu sredinu i zdravlje zbog opasnih supstanci u električnim i elektronskim proizvodima, svi aparati obeleženi ovim simbolom ne smeju se odlagati kao neklasifikovani urbani otpad, već se moraju prikupiti, ponovo upotrebiti ili reciklovati.

uputstva – detaljnija uputstva možete naći na našem sajtu:



<http://www.russellhobbs.com/ifu/550979>



Preberite navodila in jih hranite na varnem mestu. Če napravo posredujete drugim, jim dajte tudi navodila. Odstranite vso embalažo, vendar jo shranite, dokler niste prepričani, da naprava deluje.

pomembna varovala

Sledite osnovnim varnostnim ukrepom, vključno z:

- 1 To napravo smejo uporabljati izključno odrasli ali pa morajo odrasli uporabo nadzorovati. Napravo uporabite in hranite zunaj dosega otrok.
- 2 Naprave ne dajajte v katerokoli tekočino, ne uporabljajte je v kopalnici, v bližini vode ali na prostem.
- 3 Ne dotikajte se vročih površin (npr. vrča, vroče plošče).
- 4 Napravo postavite na stabilno vodoravno površino, ki je odporna proti vročini.
- 5 Napravo in kabel imejte postavljene stran od robov delovne mize in zunaj dosega otrok.
- 6 Kabel napeljite tako, da ne visi in da se vanj ni mogoče zatakiniti ali spotakniti.
- 7 Napravo odklopite, kadar je ne uporabljate, preden jo premaknete in pred čiščenjem.
- 8 Dodajte najmanj 2 skodelici vode, vendar ne čez oznako .
- 9 Če želite ustaviti delovanje kavnega avtomata, pritisnite gumb .
- 10 Posode ne dajajte v mikrovalovno pečico.
- 11 Ne poskušajte premikati kovinskega traku okoli posode, saj boste razbili steklo.
- 12 Ne uporabljajte nobene druge opreme ali priključka, razen priloženih.
- 13 Naprave ne uporabljajte za ničesar drugega kot za namene, ki so opisani v teh navodilih.
- 14 Te naprave ne smete upravljati z zunanjim časovnikom ali sistemom za daljinsko upravljanje.
- 15 Naprave ne upravljajte, če je poškodovana ali če ne deluje pravilno.
- 16 Če je kabel poškodovan, ga mora zamenjati proizvajalec, njegov servisni zastopnik ali kdo s podobnimi pooblastili, da se prepreči tveganje.



samo za gospodinjsko uporabo

pred prvo uporabo

Posodo napolnite do oznake  in zaženite napravo brez kave.

Pustite, da se ohladi, zavržite vodo in uporabljajte napravo na običajen način.



dolivanje

- 1 Z ročajem odprite pokrov in razkrijte rezervoar.
- 2 Da se izognete čezmernemu polnjenju rezervoarja, ga napolnite s posodo.
- 3 Posodo odstranite z vroče plošče.
- 4 Pritisnite ročico na zadnji strani pokrova posode (nad ročajem), da odprete pokrov posode.
- 5 Dodajte najmanj 2 skodelici vode, vendar ne čez oznako .
- 6 Odprite papirnati filter #4 in ga položite v držalo filtra.
- 7 V filter vstavite mleto kavo za pripravo s filtrom. Količina se razlikuje glede na vrsto kave in vaš okus, vendar priporočamo dve zvrhani žlički na skodelico.
- 8 Zaprite pokrov.
- 9 Posodo postavite na vročo ploščo.

vklop

10 Vtič vstavite v električno vtičnico.

takojšnja kava

- 11 V tem primeru se ura ne upošteva.
- 12 Če pripravljate manj kot 5 skodelic kave, pritisnite gumb **AROMA**, da vključite funkcijo za moč pripravka. Na prikazovalniku se prikaže **AROMA**.
- 13 Pritisnite in spustite gumb . Vključi se lučka , na prikazovalniku pa se prikaže "ON".
- 14 Kmalu po tem začne kava kapljati v posodo.
- 15 Ko je priprava končana, ohranja vroča plošča posodo toplo.

risbe	kapljanja	11 vroča plošča
1 papirnati filter #4	6 ročaj	12 pokrov
2 jeziček	7 pokrov	13 pritisnite
3 ročaj	8 voda	14 ročaj
4 držalo filtra	9 reža	15 posoda
5 ventil za preprečevanje	10 preliv	

poznejša priprava kave

- 16 Ura ostane nastavljena, dokler kavnega avtomata ne odklopite.
- 17 Na prikazovalniku se prikaže AM za dopoldanski in PM za popoldanski čas.
- 18 Preverite, ali je lučka ☐ izključena. Če ni, jo izključite z gumbom ☐.
- 19 Če pripravljate manj kot 5 skodelic kave, pritisnite gumb **AROMA**, da vključite funkcijo za moč pripravka. Na prikazovalniku se prikaže **AROMA**.
- 20 Uro nastavite na točen čas.
 - a) Pritisnite gumb **h**, dokler se ne prikaže prava ura.
 - b) Pritisnite gumb **min**, dokler se ne prikaže prava minuta.
- 21 Časovnik nastavite na čas začetka priprave.
- 22 Pritisnite in spustite gumb **PROG**. Na prikazovalniku utripa "**PROG**".
 - a) Pritisnite gumb **h**, dokler se ne prikaže prava ura.
 - b) Pritisnite gumb **min**, dokler se ne prikaže prava minuta.
- ✳ Če gumbov **h** in **min** ne pritisnete v naslednjih 5 sekundah, se kavni avtomat preklopi v običajni način in se prikaže čas. Potem boste morali pritisniti gumb **PROG** in začeti znova.
- 23 Pritisnite in spustite gumb **AUTO**. Vključi se lučka **AUTO**, na prikazovalniku pa se prikaže "**AUTO**".
- 24 Ko je dosežen nastavljeni čas, lučka **AUTO** ugasne, lučka ☐ se vključi, prikazovalnik preklopi prikaz "**AUTO**" na "**ON**" in začne se priprava.
- 25 Če želite preklicati časovnik pred začetkom priprave, pritisnite gumb **AUTO**.
- 26 Če želite ustaviti delovanje kavnega avtomata, pritisnite gumb ☐.

končano?

- 27 Pritisnite in spustite gumb ☐. Lučka ☐ se izključi.
- 28 Odklopite napravo in pustite, da se pred čiščenjem v celoti ohladi, pred ponovnim polnjenjem pa počakajte približno 10 minut.

samodejni izklop

- 29 Kavni avtomat se izključi približno 2 uri po pripravi kave.
- 30 Če posodo pustite stati bistveno dlje kot eno uro, začnejo kemične spremembe v kavi vplivati na okus. Takrat bo najbolje, da jo izlijete in pripravite svežo.

hitra skodelica

- 31 Če si želite hitre skodelice kave pred koncem cikla priprave:
- 32 Posodo lahko kadarkoli odstranite ploščo.
- 33 Če želite preprečiti preveliko količino vode v držalu filtra, namestite posodo na stojalo najpozneje po 20 sekundah.

nega in vzdrževanje

- 34 Odklopite napravo in pustite, da se ohladi, preden jo očistite ali shranite.
- 35 Z ročajem odprite pokrov.
- 36 Uporabite ročaje na straneh držala filtra, da ga dvignete.
- 37 Vsebinsko držala filtra stresite v smetnjak.
- 38 Posodo in držalo filtra lahko očistite v topli milnici. Potem vse dele temeljito sperite, da odstranite vse ostanke mila.
- 39 Zunanje površine naprave očistite z vlažno krpo.

40 Jeziček na zadnji strani držala filtra poravnajte z režo na zadnji strani kavnega avtomata, potem pa spustite držalo filtra v kavni avtomat.

41 Zaprite pokrov.

42 Nobenega od delov naprave ne dajajte v pomivalni stroj.

odstranjevanje vodnega kamna

43 Zaradi vodnega kamna se lahko grelnik pregreje, kar skrajša njegovo življenjsko dobo.

44 Redno odstranjujte vodni kamen.

45 Uporabite sredstvo za odstranjevanje vodnega kamna, primerno za uporabo s plastičnimi izdelki. Sledite navodilom za sredstvo za odstranjevanje vodnega kamna.

✳ Za izdelke, ki so bili v garancijskem obdobju poslani na popravilo poškodb zaradi vodnega kamna, bo treba popravilo plačati.

simbol smetnjaka

V izogib onesnaževanju okolja in ogrožanju zdravja zaradi nevarnih snovi v električnih ter elektronskih napravah naprave s to oznako ni dovoljeno zavreči med nesortirane odpadke. Namesto tega jih je treba oddati na zbirno mesto, znova uporabiti ali reciklirati.



navodila – podrobnejša navodila so na voljo na našem spletnem mestu:



<http://www.russellhobbs.com/ifu/550979>

σχέδια	6 λαβή	12 καπάκι
1 χάρτινο φίλτρο αρ. 4	7 καπάκι	13 πατήστε
2 γλωττίδα	8 νερό	14 χειρολαβή
3 χειρολαβή	9 εγκοπή	15 κανάτα
4 θήκη φίλτρου	10 υπερχειλίση	
5 βαλβίδα	11 εστία	

Διαβάστε τις οδηγίες και κρατήστε τις σε ασφαλές μέρος. Εάν δώσετε τη συσκευή σε άλλο χρήστη, δώστε μαζί και τις οδηγίες. Αφαιρέστε όλα τα υλικά συσκευασίας, αλλά διατηρήστε τα μέχρι να βεβαιωθείτε ότι η συσκευή λειτουργεί.

σημαντικά μέτρα ασφάλειας



Τηρείτε τα βασικά μέτρα ασφάλειας, συμπεριλαμβανομένων των παρακάτω:

- 1 Η συσκευή πρέπει να χρησιμοποιείται αποκλειστικά από ή υπό την επίβλεψη υπεύθυνου ενήλικου. Να χρησιμοποιείτε και να αποθηκεύετε τη συσκευή μακριά από παιδιά.
- 2 Μην τοποθετείτε τη συσκευή σε υγρό, μην τη χρησιμοποιείτε στο μπάνιο, κοντά σε νερό ή σε εξωτερικό χώρο.
- 3 Μην αγγίζετε τις θερμές επιφάνειες (π.χ. κανάτα, εστία).
- 4 Τοποθετήστε τη συσκευή σε σταθερή, πυράντοχη επιφάνεια.
- 5 Να διατηρείτε τη συσκευή και το καλώδιο μακριά από τις άκρες των επιφανειών εργασίας και μακριά από παιδιά.
- 6 Τοποθετήστε το καλώδιο έτσι ώστε να μην κρέμεται και να μην μπορεί να μπερδευτεί ή να πιαστεί στα πόδια σας.
- 7 Αποσυνδέστε τη συσκευή από την πρίζα όταν δεν τη χρησιμοποιείτε, πριν τη μετακινήσετε και πριν από τον καθαρισμό.
- 8 Γεμίστε με τουλάχιστον 2 φλιτζάνια νερό, αλλά όχι πάνω από την ένδειξη στάθμης  .
- 9 Εάν πρέπει να σταματήσετε την καφετιέρα πατήστε το πλήκτρο .
- 10 Μην τοποθετείτε την κανάτα στο φούρνο μικροκυμάτων.
- 11 Μην προσπαθήσετε να προσαρμόσετε τη μεταλλική ταινία γύρω από την κανάτα, θα σπάσετε το γυαλί.
- 12 Μη χρησιμοποιείτε εξαρτήματα διαφορετικά από αυτά που παρέχονται από την εταιρεία μας.
- 13 Μη χρησιμοποιείτε τη συσκευή για οποιονδήποτε σκοπό πέραν αυτού που περιγράφεται στις παρούσες οδηγίες.
- 14 Αυτή η συσκευή δεν πρέπει να λειτουργεί με εξωτερικό χρονοδιακόπτη ή σύστημα τηλεχειρισμού.
- 15 Μη χρησιμοποιείτε τη συσκευή εάν είναι φθαρμένη ή παρουσιάζει δυσλειτουργίες.
- 16 Εάν το καλώδιο είναι φθαρμένο, πρέπει να αντικατασταθεί από τον κατασκευαστή, τον αντιπρόσωπό του ή κάποιο εξουσιοδοτημένο πρόσωπο προς αποφυγή κινδύνων.





αποκλειστικά για οικιακή χρήση

πριν από την πρώτη χρήση

Γεμίστε το δοχείο νερού μέχρι την ένδειξη στάθμης   και θέστε σε λειτουργία τη συσκευή χωρίς να προσθέσετε καφέ.

Αφήστε τη να κρυσώσει, πετάξτε το νερό και στη συνέχεια χρησιμοποιήστε τη κανονικά.

πλήρωση

- 1 Χρησιμοποιήστε τη λαβή για να ανοίξετε το καπάκι και να φανεί το δοχείο νερού.
- 2 Χρησιμοποιήστε την κανάτα για να γεμίσετε το δοχείο νερού προς αποφυγή υπερχειλίσης.
- 3 Απομακρύνετε την κανάτα από την εστία.
- 4 Πατήστε το μοχλό στο πίσω μέρος του καπακιού της κανάτας, πάνω από τη λαβή, για να ανοίξετε το καπάκι της κανάτας.
- 5 Γεμίστε με τουλάχιστον 2 φλιτζάνια νερό, αλλά όχι πάνω από την ένδειξη στάθμης  .

- 6 Ανοίξτε ένα χάρτινο φίλτρο αρ. 4 και τοποθετήστε το μέσα στην θήκη φίλτρου.
- 7 Τοποθετήστε αλεσμένο καφέ φίλτρου στο φίλτρο. Η ποσότητα ποικίλλει ανάλογα με τον τύπο του καφέ και τις προσωπικές προτιμήσεις σας, αλλά εμείς συνιστούμε δύο γεμάτες κουταλιές του γλυκού μέτρια αλεσμένου καφέ ανά φλιτζάνι.
- 8 Κλείστε το καπάκι.
- 9 Τοποθετήστε πάλι την κανάτα στην εστία.

ενεργοποίηση

- 10 Συνδέστε το φινς στην πρίζα.

άμεση παρασκευή καφέ

- 11 Αγνοήστε το ρολόι.
- 12 Εάν θέλετε να παρασκευάσετε λιγότερα από 5 φλιτζάνια καφέ, πατήστε το κουμπί **AROMA** για να ενεργοποιηθεί η λειτουργία περιεκτικότητας σε καφέ. Θα εμφανιστεί το εικονίδιο **AROMA** στην οθόνη.
- 13 Πατήστε και αφήστε το πλήκτρο **⏻**. Θα ανάψει η λυχνία **⏻** και θα εμφανιστεί η ένδειξη **“ON”** στην οθόνη.
- 14 Αμέσως μετά αρχίζει να ρέει ο καφές στην κανάτα.
- 15 Μόλις τελειώσει η εστία διατηρεί την κανάτα ζεστή.

μεταχρονισμένη παρασκευή καφέ

- 16 Το ρολόι θα διατηρήσει τις ρυθμίσεις μέχρι η καφετιέρα να αποσυνδεθεί από την πρίζα.
- 17 Στην οθόνη θα εμφανίζεται η ένδειξη AM (π.μ.) για το πρωί και PM (μ.μ.) για το μεσημέρι και το απόγευμα.
- 18 Βεβαιωθείτε ότι η λυχνία **⏻** είναι σβηστή. Εάν δεν είναι, πατήστε το κουμπί **⏻** για να σβήσει.
- 19 Εάν θέλετε να παρασκευάσετε λιγότερα από 5 φλιτζάνια καφέ, πατήστε το κουμπί **AROMA** για να ενεργοποιηθεί η λειτουργία περιεκτικότητας σε καφέ. Θα εμφανιστεί το εικονίδιο **AROMA** στην οθόνη.
- 20 Ρυθμίστε το ρολόι στη σωστή ώρα.
 - 1) Πατήστε και αφήστε το πλήκτρο **h** (ώρες) μέχρι να εμφανιστεί η σωστή ώρα
 - 2) Πατήστε και αφήστε το πλήκτρο **min** (λεπτά) μέχρι να εμφανιστούν τα σωστά λεπτά
- 21 Ρυθμίστε με το χρονοδιακόπτη την ώρα που θέλετε να ξεκινήσει η παρασκευή.
- 22 Πατήστε και αφήστε το πλήκτρο **PROG**. Η ένδειξη **“PROG”** θα αναβοσβήνει στην οθόνη.
 - 1) Πατήστε και αφήστε το πλήκτρο **h** (ώρες) μέχρι να εμφανιστεί η σωστή ώρα
 - 2) Πατήστε και αφήστε το πλήκτρο **min** (λεπτά) μέχρι να εμφανιστούν τα σωστά λεπτά
- ✳️ Εάν δεν πατήσετε ούτε το κουμπί **h** ούτε το κουμπί **min** εντός 5 δευτερολέπτων, η καφετιέρα θα επιστρέψει στην “κανονική” κατάσταση και θα εμφανιστεί η ώρα. Θα πρέπει να πατήσετε το κουμπί **PROG** και να αρχίσετε εκ νέου.
- 23 Πατήστε και αφήστε το πλήκτρο **AUTO**. Θα ανάψει η λυχνία **AUTO** και θα εμφανιστεί η ένδειξη **“AUTO”** στην οθόνη.
- 24 Όταν επιτευχθεί η καθορισμένη ώρα, η λυχνία **AUTO** θα σβήσει, θα ανάψει η λυχνία **⏻**, η ένδειξη στην οθόνη θα αλλάξει από **“AUTO”** σε **“ON”** και θα ξεκινήσει η παρασκευή του καφέ.
- 25 Εάν επιθυμείτε να ακυρώσετε τον χρονοδιακόπτη προτού ξεκινήσει η παρασκευή καφέ, πατήστε το κουμπί **AUTO**.
- 26 Εάν επιθυμείτε να διακόψετε τη λειτουργία της καφετιέρας κατά την παρασκευή καφέ, πατήστε το κουμπί **⏻**.

τελειώσατε;

- 27 Πατήστε και αφήστε το πλήκτρο **⏻**. Η λυχνία **⏻** θα σβήσει.
- 28 Αποσυνδέστε τη συσκευή από το ρεύμα και αφήστε την να κρυώσει προτού την καθαρίσετε, ή αφήστε τη για 10 λεπτά πριν από την επόμενη πλήρωση.

αυτόματη απενεργοποίηση

- 29 Περίπου 2 ώρες μετά από την παρασκευή καφέ, η καφετιέρα θα απενεργοποιηθεί.
30 Εάν ο καφές παραμείνει για περισσότερο από μία ώρα, οι χημικές αλλαγές αρχίζουν να επηρεάζουν τη γεύση του. Είναι καλύτερα να τον πετάξετε και να φτιάξετε καινούργιο.

ένα φλιτζάνι στα γρήγορα

- 31 Εάν θέλετε ένα φλιτζάνι καφέ στα γρήγορα πριν ολοκληρωθεί ο κύκλος παρασκευής:
32 Μπορείτε να απομακρύνετε την κανάτα οποιαδήποτε στιγμή.
33 Προς αποφυγή υπερχειλίσης της θήκης φίλτρου, επαναφέρετε την κανάτα στην εστία το πολύ σε περίπου 20 δευτερόλεπτα.

φροντίδα και συντήρηση

- 34 Αποσυνδέστε τη συσκευή από την πρίζα και αφήστε τη να κρυώσει πριν από τον καθαρισμό και την αποθήκευση.
35 Χρησιμοποιήστε τη λαβή για να ανοίξετε το καπάκι.
36 Χρησιμοποιήστε τις λαβές που βρίσκονται στις πλαϊνές πλευρές της θήκης του φίλτρου για να το ανασηκώσετε.
37 Ρίξτε τα περιεχόμενα της θήκης φίλτρου στον κάδο.
38 Μπορείτε να καθαρίσετε την κανάτα και τη θήκη φίλτρου με χλιαρό νερό και σαπουνάδα. Στη συνέχεια ξεπλύνετε καλά για να αφαιρέσετε όλα τα ίχνη σαπουνιού.
39 Καθαρίστε τις εξωτερικές επιφάνειες της συσκευής με ένα υγρό πανί.
40 Ευθυγραμμίστε τη γλωττίδα που βρίσκεται στην πίσω πλευρά της θήκης φίλτρου με την εγκοπή που βρίσκεται στην πίσω πλευρά της καφετιέρας και χαμηλώστε τη θήκη φίλτρου μέσα στην καφετιέρα.
41 Κλείστε το καπάκι.
42 Μην τοποθετήσετε οποιοδήποτε εξάρτημα της συσκευής σε πλυντήριο πιάτων.

αφαλάτωση

- 43 Η συσώρευση αλάτων προκαλεί υπερθέρμανση του στοιχείου, μειώνοντας τη διάρκεια ζωής του.
44 Να αφαλατώνετε τη συσκευή τακτικά.
45 Χρησιμοποιήστε μια κατάλληλη μάρκα προϊόντος αφαλάτωσης, κατάλληλου για χρήση σε προϊόντα των οποίων η κεντρική μονάδα είναι από πλαστικό. Ακολουθήστε τις οδηγίες που συνοδεύουν το προϊόν αφαλάτωσης.
* Προϊόντα τα οποία επιστρέφονται κατά τη διάρκεια ισχύος της εγγύησης με φθορές λόγω αλάτων θα υπόκεινται σε χρέωση επισκευής.

σύμβολο κυλιόμενου κάδου

Προς αποφυγή περιβαλλοντικών προβλημάτων και προβλημάτων υγείας λόγω επικίνδυνων ουσιών από ηλεκτρικές και ηλεκτρονικές συσκευές, οι συσκευές με αυτό το σύμβολο δεν θα πρέπει να απορρίπτονται με τα λοιπά οικιακά απορρίμματα, αλλά να ανακτώνται, να επαναχρησιμοποιούνται ή να ανακυκλώνονται.





οδηγίες – Μπορείτε να βρείτε πιο λεπτομερείς οδηγίες στον ιστότοπό μας:

<http://www.russellhobbs.com/ifu/550979>

Olvassa el az utasításokat és tartsa azokat biztos helyen. Ha továbbadja valakinek a készüléket, adja oda az utasításokat is. Vegye le az összes csomagolást, de tartsa meg addig, míg meg nem bizonyosodott arról, hogy a készülék működik.

fontos óvintézkedések

Kövesse az alábbi alapvető biztonsági óvintézkedéseket:

- 1 Ezt a készüléket csak egy felelős felnőtt használhatja vagy annak felügyelete mellett használható. A készüléket gyermekek által el nem érhető helyen használja és tárolja.
- 2 Ne tegye a készüléket folyadékba, ne használja fürdőszobában, víz közelében vagy a szabadban.
- 3 Ne érjen a forró felületekhez (pl. kancsó, melegítő lap).
- 4 Helyezze a készüléket egy stabil, sík, hőálló felületre.
- 5 Tartsa a készüléket és a kábelt a konyhaszekrény szelétől távol és gyermekek által el nem érhető helyen.
- 6 Úgy helyezze el a kábelt, hogy az ne lógjon le, ne lehessen benne elesni vagy beleakadni.
- 7 Húzza ki a készüléket, amikor nem használja, mozgató és tisztítás előtt.
- 8 Legalább 2 csésze vízzel tölts fel legfeljebb a  jelig.
- 9 Ha le kell állítania a kávéfőzöt, nyomja meg a  gombot.
- 10 Ne tegye a kancsót mikrohullámú sütőbe.
- 11 Ne próbálja meg beállítani a fémpántot a kancsó körül, eltörheti az üveget.
- 12 Ne használjon más kiegészítőket és tartozékokat, mint amit hozzá adunk.
- 13 A készüléket az utasításokban leírtakon kívül más célra ne használja.
- 14 A készüléket nem szabad külső időzítővel és távirányító rendszerrel működtetni.
- 15 Ne működtesse a készüléket, ha az megrongálódott vagy hibásan működik.
- 16 Ha a kábel megrongálódott, ki kell cserélni a gyártóval, egy szerviz munkatársával vagy egy hasonlóan szakképzett személlyel, hogy elkerülje a veszélyeket.



csak háztartási használatra

az első használat előtt

Tölts meg a tartályt a  jelig, és kávé nélkül működtesse a készüléket. Hagyja kihűlni, ürítse ki a vizet, majd használja rendszeren.



megtöltés

- 1 Nyissa ki a markolat segítségével a fedelet, és emelje fel a tartályról.
- 2 Használja a kancsót a tartály feltöltésére, hogy ne töltse túl.
- 3 Vegye le a kancsót a melegítő lapról.
- 4 Nyomja le a kancsó fedelének hátulján levő kart a fogantyú fölött, hogy kinyissa a kancsó fedelét.
- 5 Legalább két csésze vízzel tölts meg a tartályt, legfeljebb a  jelig.
- 6 Nyisson szét egy #4 papír szűrőt, és tegye be a szűrőtartóba.
- 7 Tegye a filterkávé finomságúra őrölt kávé a szűrőbe. A mennyiség a kávé típusától és az egyéni ízléstől függ, mi két púpos teáskanalat javasolunk egy csésze vízhez.
- 8 Zárja le a fedelet.
- 9 Tegye vissza a kancsót a melegítő lapra.

bekapcsolás

10 Tegye be a dugót a csatlakozó aljzatba.

kávéfőzés most

- 11 Ne vegye figyelembe az órát.
- 12 Ha 5 csészénél kevesebb kávé készítségét, nyomja meg a **AROMA** gombot, a főzet erősség funkció bekapcsolásához. A **AROMA** ikon jelenik meg a kijelzőn.
- 13 Nyomja meg és engedje fel a  gombot. A  lámpa kigyullad, és az **“ON”** látható a kijelzőn.

rajzok	6 markolat	12 fedél
1 #4 papír szűrő	7 fedél	13 nyomja meg
2 fül	8 víz	14 fogantyú
3 fogantyú	9 nyílás	15 kancsó
4 szűrőtartó	10 kifolyás	
5 csepegésgátló szelep	11 melegítő lap	

14 Nem sokkal ezután a kávé elkezd csöpögni a kancsóba.

15 Amikor kész, a melegítő lap melegen tartja a kancsót.

kávéfőzés később

16 Az óra megőrzi a beállításokat, amíg a kávéfőzőt ki nem húzzák.

17 A kijelzőn megjelenik a délelőtti jelző AM, vagy a délutáni jelző PM.

18 Ellenőrizze, hogy a ☹ lámpa kikapcsolt. Ha nem, nyomja meg a ☹ gombot, hogy kikapcsoljon.

19 Ha 5 csészénél kevesebb kávé készit, nyomja meg a **AROMA** gombot, a főzet erősség funkció bekapcsolásához. A **AROMA** ikon jelenik meg a kijelzőn.

20 Állítsa az órát a helyes időre.

a) Nyomja meg és engedje fel a **h** gombot, míg a megfelelő óra meg nem jelenik

b) Nyomja meg és engedje fel a **min** gombot, míg a megfelelő perc meg nem jelenik.

21 Állítsa az időzítőt arra az időpontra, amikor el szeretné kezdeni a főzést.

22 Nyomja meg és engedje fel a **PROG** gombot. A **"PROG"** felirat villog a kijelzőn.

a) Nyomja meg és engedje fel a **h** gombot, míg a megfelelő óra meg nem jelenik

b) Nyomja meg és engedje fel a **min** gombot, míg a megfelelő perc meg nem jelenik.

✳ Ha nem nyomja meg sem a **h** (óra), sem a **min** (perc) gombot 5 másodpercen belül, a kávéfőző visszaáll a "normál" üzemmódra, és megjelenik az idő. Meg kell nyomnia a **PROG** gombot, és újra kell kezdeni.

23 Nyomja meg és engedje fel a **AUTO** gombot. A **AUTO** lámpa kigyullad, és az **"AUTO"** felirat jelenik meg a kijelzőn.

24 Amikor a beállított időt elérte, a **AUTO** lámpa kialszik, a ☹ lámpa kigyullad, a kijelző **"AUTO"**-ről **"ON"**-ra vált, és a főzés megkezdődik.

25 Ha törölni szeretné az időzítőt a főzés megkezdése előtt, nyomja meg a **AUTO** gombot.

26 Ha a főzés közben le szeretné állítani a kávéfőzőt, nyomja meg a ☹ gombot.

kész?

27 Nyomja meg és engedje fel a ☹ gombot. A ☹ lámpa kialszik.

28 Húzza ki a készüléket és hagyja lehűlni teljesen, mielőtt megtisztítaná, vagy kb. 10 percre, mielőtt újra megtöltene.

automatikus kikapcsolás

29 Körülbelül 2 órával a főzés után a kávéfőző kikapcsol.

30 Ha egy óránál jóval hosszabb ideig állni hagyják a kávé, a főzetben végbe menő kémiai változások befolyásolják az ízet. Jobb, ha kiönti és készít egy friss csészét.

egy csésze kávé gyorsan

31 Ha egy csésze kávé szeretne gyorsan, mielőtt a főzési ciklus befejeződött:

32 Bármikor kiveheti a kancsót.

33 Tegye vissza a kancsót a melegítő lapra 20 másodpercen belül, nehogy a szűrőtartó kifolyjon.

ápolás és karbantartás

34 Húzza ki a készüléket, és hagyja lehűlni a tisztítás és tárolás előtt.

35 Nyissa ki a markolat segítségével a fedelet.

36 A szűrő tartó oldalán levő karok segítségével emelje ki a szűrőt.

37 Öntse ki a szűrőtartó tartalmát a szemetesbe.

- 38 Meleg, szappanos vízzel megtisztíthatja a kancsót és a szűrőtartót. Alaposan öblítse át utána, hogy eltávolítsa a szappan nyomait.
- 39 A készülék külső felületét egy nedves ruhával tisztítsa meg.
- 40 Állítsa egy vonalba a szűrő tartó hátán levő fület a kávéfőző hátán levő nyílással és engedje le a szűrő tartót a kávéfőzőbe.
- 41 Zárja le a fedelet.
- 42 Ne tegye a készülék egyetlen alkatrészét sem a mosogatógépbe.

vízkőtelenítés

- 43 A vízkő lerakódás az alkatrész túlmelegedését idézheti elő, ezzel csökken a működési élettartama.
- 44 Rendszeresen távolítsa el a vízkövet.
- 45 Használja a műanyag házu termékekhez való szabadalmaztatott vízkőtlenítő márkát. Kövesse a vízkőtlenítőhöz adott utasításokat.
- ✳ Azoknak a garanciás termékeknek a javításáért, amelyeknek vízkő okozta a meghibásodását, díjat számítunk fel.

kerekes szeméttároló jel

Hogy elkerülje az elektromos és elektronikus termékekben levő veszélyes anyagok által okozott környezeti és egészségügyi problémákat, az ilyen jellel jelölt készülékeket nem szabad a szét nem válogatott városi szemétbe tenni, hanem össze kell gyűjteni, újra fel kell dolgozni és újra kell hasznosítani.



utasítások – részletes útmutatást weboldalunkon talál:



<http://www.russellhobbs.com/ifu/550979>

çizimler	6 kulp	12 kapak
1 kağıt filtre no.4	7 kapak	13 bastır
2 kilit	8 su	14 sap
3 sap	9 yuva	15 cam sürahi
4 filtre yuvası	10 taşma	
5 damlama önleyici valf	11 elektrikli ocak	

Talimatları okuyun ve saklayın. Cihazı bir başka kişiye verirsiniz, talimatları da iletin. Tüm ambalajı çıkarın, ancak cihazın doğru şekilde çalıştığından emin olana dek muhafaza edin.

önemli güvenlik kuralları

Aşağıdakiler dahil, tüm temel güvenlik önlemlerini izleyin:

- 1 Bu cihaz sadece sorumlu bir yetişkin tarafından veya onun gözetimi altında kullanılmalıdır. Cihazı, çocukların erişemeyeceği konumlarda kullanın ve saklayın.
- 2 Cihazı sıvıya daldırmayın; banyoda, su yakınında veya dış mekanlarda kullanmayın.
- 3 Sıcak yüzeylere dokunmayın (örn. cam sürahi, elektrikli ocak).
- 4 Cihazı sabit, düz, ısıya dayanıklı bir zemin üzerine yerleştirin.
- 5 Cihazı ve elektrik kablosunu tezgah kenarlarından ve çocukların ulaşabileceği yerlerden uzak tutun.
- 6 Elektrik kablosunu herhangi bir cismin üzerinden sarkmayacak ve takılma veya tökezlenmeye izin vermeyecek şekilde yönlendirin.
- 7 Kullanmadığınız zamanlarda, hareket ettirmeden ve temizlemeden önce cihazın fişini prizden çekin.
- 8 En az 2 fincan, en fazla  işaretine kadar su doldurun.
- 9 Kahve makinesini durdurmanız gerekiyorsa,  düğmesine basın.
- 10 Cam sürahiyi mikrodalga fırına koymayın.
- 11 Cam sürahiyi çevreleyen metal bantı yerinden oynatmaya çalışmayın, camı kırabilirsiniz.
- 12 Size sağladığımız aksesuar ve ek parçalar dışındaki ürünleri kullanmayın.
- 13 Cihazı, bu talimatlarda belirtilenler dışında bir amaçla kullanmayın.
- 14 Cihaz, harici bir zamanlayıcı veya uzaktan kumanda sistemiyle çalıştırılmamalıdır.
- 15 Hasarlı veya arızalı cihazları çalıştırmayın.
- 16 Hasarlı elektrik kabloları, güvenlik açısından sadece üretici, üreticinin yetkili servisleri veya benzer niteliklere sahip kişiler tarafından değiştirilmelidir.



sadece ev içi kullanım

ilk kullanımdan önce

Su haznesini  işaretine kadar doldurun ve cihazı, kahve koymadan çalıştırın.

Soğumasını bekleyin, suyu dökün ve sonra normal şekilde kullanın.

doldurma

- 1 Kapağı açmak ve su haznesini çıkarmak için kulpu kullanın.
- 2 Su haznesini doldururken fazla doldurmayı önlemek için cam sürahiyi kullanın.
- 3 Cam sürahiyi elektrikli ocaktan çıkarın.
- 4 Cam sürahinin kapağını açmak için, sürahi kapağının arkasında, sapın üzerinde bulunan çalıştırma koluna bastırın.
- 5 Su haznesine en az 2 fincan, en fazla  işaretine kadar su doldurun.
- 6 4 no'lu kağıt filtreyi açın ve filtre yuvasına yerleştirin.
- 7 Filtre çekilmiş kahveyi filtreye yerleştirin. Miktarı kahve tipine ve kişisel damak tadınıza göre değişebilir, ancak her fincan su için iki tepeleme çay kaşığı kahve öneririz.
- 8 Kapağı kapatın.
- 9 Cam sürahiyi yeniden elektrikli ocağın üzerine yerleştirin.



cihazı çalıştırma

10 Fişi prize takın.

hemen kahve

11 Saati dikkate almayın.

12 5 fincandan az kahve yapıyorsanız, demleme yoğunluğu özelliğini açmak için **AROMA** düğmesine basın. Ekranda **AROMA** görüntülenecektir.

13  düğmesine basın ve bırakın.  lambası yanacak ve ekranda “**ON (AÇIK)**” görünecektir.



14 Hemen ardında kahve, cam sürahiye damlamaya başlayacaktır.

15 İşlem bittiğinde, elektrikli ocak cam sürahiyi sıcak tutmaya devam edecektir.

sonra kahve

16 Saat, kahve makinesi prizden çekilene kadar ayarlarını muhafaza edecektir.

17 Ekranda, sabah için ‘AM’ ve öğleden sonra için ‘PM’ görüntülenecektir.

18  lambasının sönüp sönmediğini kontrol edin. Sönmediyse, kapatmak için  düğmesine basın.

19 5 fincandan az kahve yapıyorsanız, demleme yoğunluğu özelliğini açmak için **AROMA** düğmesine basın. Ekranda **AROMA** görüntülenecektir.

20 Saati doğru zamana ayarlayın.

a) Doğru saat görüntülenene kadar **h** düğmesine basın ve bırakın.

b) Doğru dakika görüntülenene kadar **min** düğmesine basın ve bırakın.

21 Zamanlayıcıyı, demlemenin başlamasını istediğiniz saate ayarlayın.

22 **PROG** düğmesine basın ve bırakın. Ekranda “**PROG**” yazısı yanıp sönecektir.

a) Doğru saat görüntülenene kadar **h** düğmesine basın ve bırakın.

b) Doğru dakika görüntülenene kadar **min** düğmesine basın ve bırakın.

★ 5 saniye içinde **h** veya **min** düğmelerinden birine basmadığınız takdirde, kahve makinesi “normal” durumuna dönecek ve zamanı göstermeye başlayacaktır. Bu durumda **PROG** düğmesine basmanız ve işleme yeniden başlamanız gerekecektir.



23 **AUTO** düğmesine basın ve bırakın. **AUTO** lambası yanacak ve ekranda “**AUTO (OTOMATİK)**” görünecektir.

24 Zamanı ayarla görüntüsüne ulaştığınızda, **AUTO** lambası sönecek,  lambası yanacak; ekran “**AUTO (OTOMATİK)**”dan “**ON (AÇIK)**” konumuna geçecek ve demleme işlemi başlayacaktır.

25 Zamanlayıcıyı demleme başlamadan önce iptal etmek istiyorsanız, **AUTO** düğmesine basınız.

26 Kahve makinesini demleme sırasında durdurmak istiyorsanız,  düğmesine basın.

bitti mi?

27  düğmesine basın ve bırakın.  lambası yanacak.

28 Cihazın fişini prizden çekin ve temizlemeye başlamadan önce tamamen veya yeniden doldurmadan önce yaklaşık 10 dakika soğumasını bekleyin.

otomatik kapanma

29 Demlemeden yaklaşık 2 saat sonra kahve makinesi kapanacaktır.

30 Bir saatten fazla bırakıldığında kahve çözeltisindeki kimyasal değişiklikler kahvenin tadını etkilemeye başlar. En iyisi dökmek ve yeniden taze kahve demlemektir.

hızlı bir fincan

31 Demleme programı bitmeden önce hızlı bir fincan kahve istiyorsanız:

32 Cam sürahiyi dilediğiniz zaman çıkarabilirsiniz.

33 Filtre yuvasının taşmasını önlemek için cam sürahiyi ocağın üzerine yaklaşık 20 saniye içinde yeniden yerleştirmelisiniz.

temizlik ve bakım

34 Cihazın fişini prizden çekin ve temizlemeye başlamadan veya dolaba kaldırmadan önce soğumasını bekleyin.

- 35 Kapağı açmak için kulpu kullanın.
- 36 Kaldırarak çıkarmak için filtre yuvasının yanlarındaki sapları kullanın.
- 37 Filtre yuvasının içindekileri hafifçe vurarak çöpe boşaltın.
- 38 Cam sürahiye ve filtre yuvasını ılık sabunlu su ile temizleyebilirsiniz. Ardından, tüm sabun kalıntılarını gidermek için iyice durulayın.
- 39 Cihazın dış yüzeylerini nemli bir bezle silerek temizleyin.
- 40 Filtre yuvasının arkasındaki kilidi kahve makinesinin arkasındaki yuva ile hizalayın ve filtre yuvasını yeniden kahve makinesinin içine indirin.
- 41 Kapağı kapatın.
- 42 Cihazın hiçbir parçasını bulaşık makinesinde yıkamayın.

kireç giderme

- 43 Kireç birikimi rezistansın (ısıtma elemanı) aşırı ısınmasına neden olarak iş ömrünü kısaltacaktır.
 - 44 Düzenli olarak kireç giderme işlemi uygulayın.
 - 45 Plastik gövdeli ürünlerde kullanıma uygun, tescilli bir kireç giderici ürün kullanın. Üreticinin ürünle birlikte verdiği talimatları uygulayın.
- * Garanti kapsamında kireç nedeniyle arızalı olarak gelen ürünlerin onarımları ücrete tabi olacaktır.

atık konteyneri simgesi

Elektrikli ve elektronik cihazlardaki tehlikeli maddelerin neden olduğu çevre ve sağlık sorunlarını önlemek amacıyla bu simge ile işaretlenen cihazlar, genel atık konteynerlerine değil, geri dönüşüm konteynerlerine bırakılmalıdır.





talimatlar – ayrıntılı bilgi web sitemizde mevcuttur:

<http://www.russellhobbs.com/ifu/550979>

Citiți instrucțiunile și păstrați-le bine. Dacă dați aparatul altcuiva, nu uitați să dați și instrucțiunile. Îndepărtați complet ambalajul, însă păstrați-l până sunteți sigur că aparatul funcționează.

prevederi importante de siguranță

Respectați măsurile de siguranță de bază, inclusiv:

- 1 Acest aparat trebuie folosit doar de către, ori sub supravegherea unui adult responsabil. Nu folosiți lângă și nu depozitați aparatul la îndemâna copiilor.
- 2 Nu puneți aparatul în lichid, nu îl folosiți în baie, lângă apă sau afară.
- 3 Nu atingeți suprafețele fierbinți (spre ex. carafa, plită).
- 4 Așezați aparatul pe o suprafață stabilă, nivelată, termorezistentă.
- 5 Feriți vasul și cablul de marginile blaturilor lucru și nu le lăsați la îndemâna copiilor.
- 6 Așezați cablul în așa fel încât să nu atârne, ca să nu poată fi prins sau agățat.
- 7 Când nu utilizați aparatul, înainte de a-l muta și înainte de a-l curăța, scoateți-l din priză.
- 8 Umpleți cu cel puțin 2 căni de apă, însă nu depășiți semnul .
- 9 Dacă doriți să opriți cafetiera, apăsați butonul .
- 10 Nu puneți carafa în cuptorul cu microunde.
- 11 Nu încercați să ajustați banda metalică din jurul carafei, o veți sparge.
- 12 Nu folosiți alte accesorii sau atașamente decât cele furnizate de noi.
- 13 Nu folosiți aparatul în niciun alt scop decât cel descris în aceste instrucțiuni.
- 14 Este interzisă operarea acestui aparat prin utilizarea unui temporizator extern ori a unui sistem telecomandat.
- 15 Nu operați aparatul dacă este stricat sau nu funcționează corect.
- 16 În cazul în care cablul este deteriorat, trebuie înlocuit de către fabricant, agentul de service sau orice altă persoană calificată, pentru a evita accidentele.



exclusiv pentru uz casnic

înainte de prima utilizare

Umpleți rezervorul până la semnul  și porniți aparatul fără cafea. Lăsați-l să se răcească, scoateți apa, apoi folosiți-l normal.



umplere

- 1 Folosiți capul de prindere pentru a deschide capacul pentru a avea acces la rezervor.
- 2 Pentru a evita umplerea excesivă, folosiți carafa pentru a umple rezervorul.
- 3 Îndepărtați carafa de pe plită.
- 4 Apăsați levierul din spatele capacului carafei, de deasupra mânerului, pentru a deschide capacul carafei.
- 5 Umpleți rezervorul cu cel puțin 2 căni de apă, însă nu depășiți semnul .
- 6 Deschideți un filtru de hârtie #4 și introduceți-l în suportul filtrului.
- 7 Puneți cafeaua măcinată în filtru. Cantitatea va varia în funcție de tipul de cafea și de gustul fiecăruia, însă sugerăm două lingurițe pline per ceașcă de apă.
- 8 Închideți capacul.
- 9 Așezați din nou carafa pe plită.

pornire

10 Băgați întrerupătorul în priză.

cafea pentru acum

- 11 Ignorați ceasul.
- 12 Dacă vreți să preparați mai puțin de 5 cești de cafea, apăsați butonul **AROMA**, pentru a activa caracteristica puterii de fierbere. **AROMA** va apărea pe ecran.
- 13 Apăsați și eliberați butonul . Becul  se va aprinde, iar pe ecran va apărea afișat "ON".
- 14 La scurt timp după aceasta, cafeaua va începe să picure în carafă.
- 15 După ce este gata, plita va păstra carafa caldă.

schite	6 cap de prindere	12 capac
1 filtru de hârtie #4	7 capac	13 apăsați
2 capăt	8 apă	14 mâner
3 mâner	9 fantă	15 carafă
4 suport filtru	10 umplere excesivă	
5 supapă anti-picurare	11 plită	

cafea pentru mai târziu

- 16 Ceasul va reține setările până când cafetiera va fi scoasă din priză.
- 17 Ecranul va afișa AM pentru dimineață, și PM pentru după-amiază
- 18 Verificați dacă becul ☺ este stins. Dacă este aprins, apăsați butonul ☺ pentru a-l stinge.
- 19 Dacă vreți să preparați mai puțin de 5 cești de cafea, apăsați butonul **AROMA**, pentru a activa caracteristica puterii de fierbere. **AROMA** va apărea pe ecran.
- 20 Setăți ceasul la ora corectă.
 - a) Apăsați și eliberați butonul **h** până va apărea ora corectă
 - b) Apăsați și eliberați butonul **min** până va apărea minutul corect
- 21 Setăți temporizatorul pentru ora la care doriți ca aparatul să pornească.
- 22 Apăsați și eliberați butonul **PROG**. "**PROG**" va pălpâi pe afișaj.
 - a) Apăsați și eliberați butonul **h** până va apărea ora corectă
 - b) Apăsați și eliberați butonul **min** până va apărea minutul corect
- ★ Dacă nu apăsați nici butonul **h**, nici butonul **min** în 5 secunde, cafetiera va reveni automat la programul "normal", afișând timpul. Va trebui să apăsați butonul **PROG** și să reîncepeți.
- 23 Apăsați și eliberați butonul **AUTO**. Becul **AUTO** se va aprinde, iar pe ecran va apărea afișat "**AUTO**".
- 24 Când durata setată este atinsă, becul **AUTO** se va stinge, iar becul ☺ se va aprinde, afișajul trecând de la "**AUTO**" la "**ON**" și va porni fierberea.
- 25 Dacă doriți să anulați temporizatorul înainte să înceapă fierberea, apăsați butonul **AUTO**.
- 26 Dacă doriți să opriți cafetiera în timpul fierberii, apăsați butonul ☺.

gata?

- 27 Apăsați și eliberați butonul ☺. Becul ☺ se va stinge.
- 28 Scoateți din priză și lăsați aparatul să se răcească complet înainte de a-l curăța sau cu aproximativ 10 minute înainte de a-l reumple.

închidere automată

- 29 La aproximativ 2 ore după fierbere, cafetiera se va opri.
- 30 Dacă este lăsată mai mult de o oră, schimbările chimice din cafeaua făcută vor începe să afecteze aroma. Este recomandabil să o aruncați și să faceți alta proaspătă.

o ceașcă rapidă

- 31 Dacă, înainte ca ciclul de fierbere să se fi terminat, doriți rapid o ceașcă de cafea:
- 32 Puteți lua carafa oricând.
- 33 Pentru a preveni umplerea excesivă a suportului filtrului, reazezați carafa pe plită în maximum 20 secunde.

îngrijire și întreținere

- 34 Scoateți aparatul din priză și lăsați-l să se răcească înainte de a-l curăța sau depozita.
- 35 Folosiți capul de prindere pentru a deschide capacul.
- 36 Folosiți mânerul de pe marginile filtrului pentru a-l scoate.
- 37 Aruncați conținutul suportului filtrului la coșul de gunoi.
- 38 Puteți curăța carafa și suportul filtrului cu apă caldă și detergent de vase. Pentru a îndepărta urmele de detergent, după spălare clătiți foarte bine.

- 39 Curățați suprafețele exterioare ale aparatului cu o cârpă umedă.
40 Aliniați capătul din spatele suportului pentru filtru cu fanta din spatele cafetierei și coborâți suportul filtrului înapoi în cafetieră.
41 Închideți capacul.
42 Nu spălați nicio componentă a aparatului la mașina de spălat vase.

detartrare

- 43 Formarea de particule de calcar vor cauza încălzirea excesivă a elementului, reducându-i durata de viață.
44 Detartrați regulat.
45 Folosiți o marcă corespunzătoare de detartrant, potrivită pentru produsele din plastic. Urmați instrucțiunile detartrantului.
* Produsele aflate în garanție, returnate din cauza defecțiunilor provocate de particule de calcar, vor fi reparate aplicându-se un preț de reparare.

simbolul wheelie bin

Pentru a evita probleme de mediu și sănătate cauzate substanțele periculoase din aparatele electrice și electronice, aparatele marcate cu acest simbol nu trebuie aruncate direct la gunoi, ci trebuie recuperate, refolosite sau reciclate.

instrucțiuni – instrucțiuni mai detaliate disponibile pe site-ul nostru web

<http://www.russellhobbs.com/ifu/550979>





илюстрации	6 ръкохватка	12 капак
1 хартиен филтър № 4	7 капак	13 натиснете
2 халка	8 вода	14 дръжка
3 дръжка	9 слот	15 кана
4 поставка за филтър	10 преливане	
5 противокапков клапан	11 котлон	

Прочетете инструкциите и ги запазете. Ако предадете уреда на друго лице, предайте и инструкциите. Отстранете опаковката, но я запазете, докато се уверите, че уредът работи.

важни предпазни мерки

Следвайте основните мерки за безопасност, включително:

- 1 Уредът трябва да се използва само от или под надзора на отговорно пълнолетно лице. Използвайте и съхранявайте уреда далеч от достъп на деца.
- 2 Не поставяйте уреда в течност, не го използвайте в баня, в близост до вода или на открито.
- 3 Не докосвайте горещите повърхности (напр. каната, котлона).
- 4 Поставете уреда на твърда, равна, топлоустойчива повърхност.
- 5 Дръжте уредът и кабела на разстояние от кухненския плот и далеч от достъп на деца.
- 6 Разположете кабела така, че да не виси и да няма опасност от заплитане или препъване в него.
- 7 Изключете уреда от контакта, когато не го използвате, преди да го преместите, както и преди почистване.
- 8 Напълнете с най-малко 2 чаши вода, но без да превишавате обозначението .
- 9 Ако желаете да спрете кафемашината, натиснете бутонът .
- 10 Не поставяйте каната в микровълнова фурна.
- 11 Не се опитвайте да регулирате металната лента около каната, тъй като стъклото може да се счупи.
- 12 Не използвайте аксесоари или приложения, различни от тези, предоставени от нас.
- 13 Не използвайте уреда за други цели, освен тези, описани в настоящите инструкции.
- 14 Този уред не трябва да се използва с външен таймер или система за дистанционно управление.
- 15 Не използвайте уреда, ако е повреден или не работи изрядно.
- 16 Ако кабелът е повреден, той трябва да се подмени от производителя, негов представител за сервизно обслужване или друго квалифицирано за тази цел лице, за да се избегне всякакъв риск.



само за домашна употреба

преди първоначално използване

Напълнете резервоара до обозначението  и пуснете уреда без кафе. Оставете го да се охлади, изхвърлете водата, след което го използвайте нормално.

пълнене

- 1 Използвайте ръкохватката, за да отворите капака и откриете резервоара.
- 2 За пълнене на резервоара използвайте каната, за да не допуснете препълване.
- 3 Отстранете каната от котлона.
- 4 Натиснете ръчката в задната част на капака на каната, над дръжката, за да я отворите.
- 5 Напълнете резервоара с най-малко 2 чаши вода, но без да превишавате обозначението .
- 6 Разгънете хартиен филтър № 4 и го поставете в поставката за филтър.
- 7 Поставете смляното кафе във филтъра. Количеството зависи от вида кафе и индивидуалния вкус, но Ви предлагаме да сложите две пълни чаени лъжички кафе на една чаша вода.

8 Затворете капака.

9 Отново поставете каната на котлона.



ВКЛЮЧВАНЕ

10 Включете щепсела в захранващия контакт.

кафе за сега

11 Не обръщайте внимание на часовника.

12 Ако желаете да направите по-малко от 5 чаши кафе, натиснете бутон **AROMA**, за да активирате функцията за степен на сваряване. На екрана ще се изведе **AROMA**.

13 Натиснете и освободете бутон . Лампичката  ще светне и на екрана ще се покаже "ON" (ВКЛ.)



14 Не след дълго кафето ще затече в каната.

15 Когато е готово, котлонът ще поддържа каната топла.

кафе за по-късно

16 Часовникът ще запази настройките си, докато кафемашината не бъде изключена.

17 На екрана ще се изведе AM за сутрин и PM за следобяд.

18 Проверете дали лампичката  свети. Ако е така, натиснете бутон  , за да я изгасите.

19 Ако желаете да направите по-малко от 5 чаши кафе, натиснете бутон **AROMA**, за да активирате функцията за степен на сваряване. На екрана ще се изведе **AROMA**.

20 Настройте часовника на съответния час.

1) Натиснете и освободете бутон **h**, докато се покаже точния час.

2) Натиснете и освободете бутон **min**, докато се покаже точната минута.

21 Настройте таймера на часа, в който желаете да започне варенето.

22 Натиснете и освободете бутон **PROG**. "PROG" ще започне да мига на екрана.

1) Натиснете и освободете бутон **h**, докато се покаже точния час.

2) Натиснете и освободете бутон **min**, докато се покаже точната минута.

★ Ако не натиснете бутон **h** или бутон **min** в рамките на 5 секунди, кафемашината ще се върне към "нормален" режим и ще се покаже часът. Трябва да натиснете бутон **PROG** и да започнете отначало.

23 Натиснете и освободете бутон **AUTO**. Лампичката **AUTO** ще светне и на екрана ще се изведе "AUTO".

24 Когато бъде достигнат зададеният час, лампичката **AUTO** ще изгасне, ще светне лампичката  , екранът ще се промени от "AUTO" на "ON" и варенето ще започне.

25 Ако желаете да отмените таймера преди варенето да е започнало, натиснете бутон **AUTO**.

26 Ако желаете да спрете кафемашината, докато е в процес на варене, натиснете бутон 2.

готово?

27 Натиснете и освободете бутон  . Лампичката  ще изгасне.

28 Изключете уреда и го оставете да се охлади напълно, преди да предприемете почистване, или за около 10 минути, преди да го използвате отново.

автоматично изключване

29 Около 2 часа след варене кафемашината ще се изключи.

30 Ако оставите кафето в продължение на много повече от един час, химични промени в течността ще започнат да променят аромата му. Най-добре е да го изхвърлите и да направите нова кана с кафе.

бърза чаша

31 Ако желаете бърза чаша кафе преди цикълът на варене да е приключил:

32 Можете да отстраните каната по всяко време.

33 За да предотвратите преливане от поставката за филтър, поставете каната отново на котлона в рамките на около 20 секунди.

грижи и поддръжка

- 34 Изключете уреда и го оставете да се охлади преди да го почистите или приборете.
- 35 Използвайте ръкохватката, за да отворите капака.
- 36 Използвайте дръжките на страничните части на поставката за филтър, за да го извадите.
- 37 Изтръскайте съдържанието от поставката за филтър в кофата за боклук.
- 38 Можете да почистите каната и поставката за филтър с топла сапунена вода. След това изплакнете добре, за да отстраните всички следи от сапун.
- 39 Почистете външните повърхности на уреда с влажна кърпа.
- 40 Подравнете халката в задната част на поставката за филтър със слота в задната част на кафемашината и спуснете поставката обратно в кафемашината.
- 41 Затворете капака.
- 42 Не поставяйте която и да е част от уреда в миялна машина.

почистване на котления камък

- 43 Натрупването на котлен камък може да доведе до прегряване на нагревателя, намалявайки работния му живот.
- 44 Редовно почиствайте котления камък.
- 45 Използвайте търговска марка препарат за отстраняване на котлен камък, подходящ за употреба при продукти с пластмасови части. Следвайте инструкциите, предоставени с препарата.
- ✱ Продукти под гаранция, върнати с повреди в резултат от натрупване на котлен камък, подлежат на такса за ремонт.

символ „зачеркнато кошче за боклук“

За да се избегнат екологични и здравни проблеми поради наличие на опасни субстанции в електрическите и електронни стоки, уредите, обозначени с този символ, не трябва да се изхвърлят заедно с несортирани общински отпадъци, а следва да се върнат обратно, да се използват отново или рециклират.





инструкции (Български) – по-подробни инструкции има на нашата уеб страница:

<http://www.russellhobbs.com/ifu/550979>

Read the instructions and keep them safe. If you pass the appliance on, pass on the instructions too. Remove all packaging, but keep it till you know the appliance works.

important safeguards

Follow basic safety precautions, including:

- 1 This appliance must only be used by or under the supervision of a responsible adult. Use and store the appliance out of reach of children.
- 2 Don't put the appliance in liquid, don't use it in a bathroom, near water, or outdoors.
- 3 Don't touch hot surfaces (e.g. carafe, hotplate).
- 4 Sit the appliance on a stable, level, heat-resistant surface.
- 5 Keep the appliance and cable away from the edges of worktops and out of reach of children.
- 6 Route the cable so it doesn't overhang, and can't be tripped over or caught.
- 7 Unplug the appliance when not in use, before moving and before cleaning.
- 8 Fill with at least 2 cups of water, but not above the  mark.
- 9 If you want to stop the coffee maker while it's brewing, press the  button.
- 10 Don't put the carafe in a microwave oven.
- 11 Don't try to adjust the metal band round the carafe, you'll break the glass.
- 12 Don't use accessories or attachments other than those we supply.
- 13 Don't use the appliance for any purpose other than those described in these instructions.
- 14 This appliance must not be operated by an external timer or remote control system.
- 15 Don't use the appliance if it's damaged or malfunctions.
- 16 If the cable is damaged, it must be replaced by the manufacturer, its service agent, or someone similarly qualified, in order to avoid hazard.



household use only

before using for the first time

Fill the reservoir to the  mark, and run the appliance without coffee.

Let it cool, discard the water, then use it normally.



filling

- 1 Remove the carafe from the hotplate.
- 2 Use the grip to open the lid, and expose the reservoir.
- 3 Use the carafe to fill the reservoir, to avoid overfilling.
- 4 Press the lever at the rear of the carafe lid, above the handle, to open the carafe lid.
- 5 Fill with at least 2 cups of water, but not above the  mark.
- 6 Open up a #4 paper filter, and put it into the filter holder.
- 7 Put filter-ground coffee into the filter. The amount will vary with the type of coffee and individual taste, but we suggest two rounded teaspoons per cup of water.
- 8 Close the lid.
- 9 Replace the carafe on the hotplate.

switch on

- 10 Put the plug into the power socket.

coffee now

- 11 Ignore the clock.
- 12 If you're making less than 5 cups of coffee, press the **AROMA** button, to turn the brew strength feature on. **AROMA** will appear on the display.
- 13 Press the  button. The  light will come on, and "ON" will show on the display.
- 14 Shortly afterwards, coffee will start to drip into the carafe.
- 15 When it's done, the hotplate will keep the carafe warm.

coffee later

- 16 The clock will retain its settings until the coffee maker is unplugged.

drawings	6 grip	12 lid
1 paper filter #4	7 lid	13 press
2 tab	8 water	14 handle
3 handle	9 slot	15 carafe
4 filter holder	10 overflow	
5 non-drip valve	11 hotplate	

- 17 The display will show AM for morning, and PM for afternoon.
- 18 Check that the ☺ light is off. If it isn't, press the ☺ button to turn it off.
- 19 If you're making less than 5 cups of coffee, press the **AROMA** button, to turn the brew strength feature on. **AROMA** will appear on the display.
- 20 Set the clock to the correct time.
 - a) Press and release the **h** button until the correct hour is shown
 - b) Press and release the **m** button until the correct minute is shown
- 21 Set the timer to the time you want to start brewing.
- 22 Press the **PROG** button. "PROG" will flash on the display.
 - a) Press and release the **h** button until the correct hour is shown
 - b) Press and release the **m** button until the correct minute is shown
- ★ If you don't press either the **h** or **m** buttons within 5 seconds, the coffee maker will revert to "normal", and the time will show. You'll have to press the **PROG** button, and start again.
- 23 Press the **AUTO** button. The **AUTO** light will come on, and "AUTO" will show on the display.
- 24 When the set time is reached, the **AUTO** light will go off, the ☺ light will come on, the display will change from "AUTO" to "ON", and brewing will start.
- 25 If you want to cancel the timer before brewing has started, press the **AUTO** button.
- 26 If you want to stop the coffee maker while it's brewing, press the ☺ button.

finished?

- 27 Press the ☺ button. The ☺ light will go off.
- 28 Unplug, and let the appliance and carafe cool down fully before cleaning, or for about 10 minutes before refilling.

auto shut-off

- 29 About 2 hours after brewing, the coffee maker will shut down
- 30 If left for much more than an hour, chemical changes in the coffee liquor start to affect the flavour. It's best to pour it away and make a fresh pot.

a quick cup

- 31 If you want a quick cup of coffee before the brewing cycle has finished:
- 32 You can remove the carafe at any time.
- 33 To prevent the filter holder overflowing, replace the carafe on the hotplate within about 20 seconds.

care and maintenance

- 34 Unplug the appliance and let it cool down before cleaning or storing away.
- 35 Use the grip to open the lid.
- 36 Use the handles on the sides of the filter holder to lift it out.
- 37 Tip the contents of the filter holder into the bin.
- 38 You may clean the carafe and filter holder in warm soapy water. Rinse thoroughly afterwards, to remove all traces of soap.
- 39 Clean the outside surfaces of the appliance with a damp cloth.
- 40 Align the tab at the back of the filter holder with the slot at the back of the coffee maker, and lower the filter holder back into the coffee maker.
- 41 Close the lid.
- 42 Don't put any part of the appliance in a dishwasher.

descaling

43 Scale build-up will cause the element to overheat, reducing its working life.

44 Descale regularly.

45 Use a proprietary brand of descaler suitable for use in plastic-bodied products. Follow the instructions on the package of descaler.

✳ Products returned under guarantee with faults due to scale will be subject to a repair charge.

wheelie bin symbol

To avoid environmental and health problems due to hazardous substances in electrical and electronic goods, appliances marked with this symbol mustn't be disposed of with unsorted municipal waste, but recovered, reused, or recycled.

instructions – more detailed instructions are available on our website:

<http://www.russellhobbs.com/ifu/550979>

