

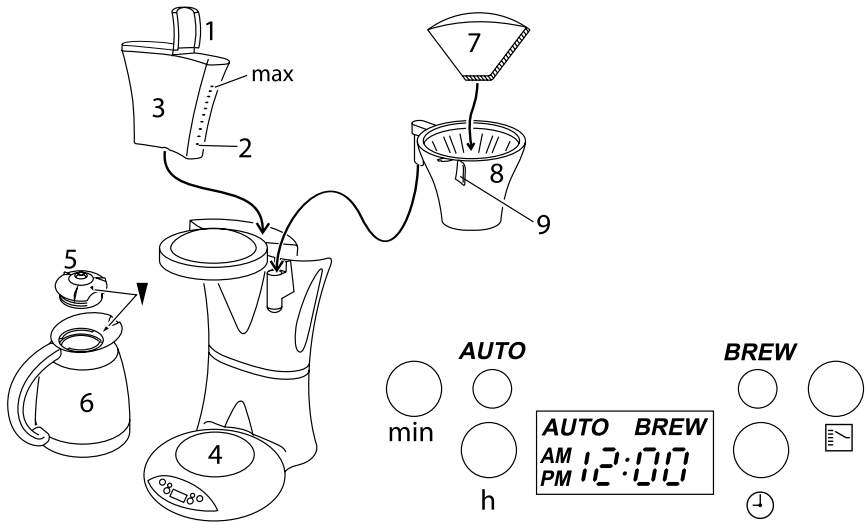

Russell Hobbs





Bedienungsanleitung	2	pokyny (Čeština)	36
mode d'emploi	6	pokyny (Slovenčina)	39
instructies	9	instrukcija	42
istruzioni per l'uso	12	uputstva	45
instrucciones	15	navodila	48
instruções	18	οδηγίες	51
brugsanvisning	21	utasítások	54
bruksanvisning	24	talimatlar	57
instruksjoner	27	instruccjuni	60
käyttöohjeet	30	ИНСТРУКЦИИ (Български)	63
ИНСТРУКЦИИ (Русский)	33	instructions	66



Lesen Sie die Bedienungsanleitung und bewahren Sie diese gut auf. Wenn Sie das Gerät weitergeben, geben Sie bitte auch die Bedienungsanleitung weiter. Entfernen Sie alle Verpackungsmaterialien.

WICHTIGE SICHERHEITSHINWEISE

Beachten Sie bitte folgende grundlegende Vorsichtsmaßnahmen:

- 1 Dieses Gerät ist nur von einem oder unter der Aufsicht eines verantwortungsvollen Erwachsenen zu benutzen. Das Gerät darf nur außer Reichweite von Kindern benutzt bzw. aufbewahrt werden.
- 2 Gerät keinesfalls in Flüssigkeit tauchen, in einem Badezimmer, nahe Wasser oder im Freien benutzen. 
- 3 Gerät auf eine stabile, ebene, hitzefeste Oberfläche stellen.
- 4 Gerät und Kabel sollten sich daher nicht zu nah am Rand der Arbeitsfläche und außerdem außer Reichweite von Kindern befinden.
- 5 Netzstecker des Geräts vor Umstellen und vor Säubern herausziehen und Gerät abkühlen lassen.
- 6 Wenn Sie die Kaffeemaschine unterbrechen möchten, drücken Sie den -Taste einmal, falls das Gerät gerade Kaffee kocht (grünes Licht), zwei mal wenn das Gerät bereit ist Kaffee zu kochen (rotes Licht) – d. h. das Licht muss abgeschaltet werden.
- 7 Bitte keine Zubehörteile oder Aufsätze verwenden, die nicht von uns geliefert wurden.
- 8 Benutzen Sie das Gerät ausschließlich zu den in diesen Anweisungen beschriebenen Zwecken.
- 9 Dieses Gerät darf nicht von einem externen Timer oder einer Fernsteuerung gesteuert werden.
- 10 Benutzen Sie das Gerät keinesfalls, wenn es beschädigt ist oder Fehlfunktionen zeigt.
- 11 Weist das Kabel Beschädigungen auf, muss es vom Hersteller, einer Wartungsvertretung des Herstellers oder einer qualifizierten Fachkraft ersetzt werden, um eine mögliche Gefährdung auszuschließen.

Nur für den Gebrauch im Haushalt geeignet

Zeichnungen	4 Sockel	7 Papierfilter Größe 4
1 Tankdeckel	5 Deckel	8 Filterhalter
2 2 Tassen	▼ Pfeile	9 Griff
3 Tank	6 Kanne	

VOR ERSTMALIGEM GEBRAUCH

Füllen Sie den Tank bis zur **max** Markierung, und lassen Sie das Gerät ohne Kaffee laufen. Lassen Sie es abkühlen, gießen Sie das Wasser aus. Sie können das Gerät jetzt normal weiter verwenden.

DIE ISOLIERKANNE

- 1 Mit der Isolierkanne können Sie frischen, heißen Kaffee überall im Haus oder im Garten genießen.
- 2 Um Wärmeverlust durch Verdampfung zu vermeiden, haben wir einen schraubbaren Verschlussdeckel angebracht.
- 3 Zum Ausschicken drehen Sie den Deckel, bis die Pfeile am Deckel und am Kannengießer aufeinander ausgerichtet sind.
- 4 Wenn Sie fertig sind, schließen Sie den Deckel, indem Sie ihn im Uhrzeigersinn drehen, um die Wärme im Inneren zu bewahren.



AUFFÜLLEN

- 5 Wenn Sie das Gerät gerade benutzt haben lassen Sie es ebenfalls mindestens 10 Minuten abkühlen.
- 6 Spülen Sie die Kanne mit heißem Wasser aus, um sie vorzuwärmen damit sie dem Kaffee keine Wärme entzieht.
- 7 Öffnen Sie den Wassertankdeckel.
- 8 Mit mindestens 2 Tassen Wasser füllen, jedoch nicht höher als bis zur **max**-Markierung füllen.
- 9 Schließen Sie den Wassertankdeckel.
- 10 Alternativ können Sie den Behälter des Gerätes herausheben, ihn in der Küche befüllen und ihn zurück zum Gerät bringen.
- 11 Setzen Sie den Tank wieder in das Gerät ein.
- 12 Schließen Sie den Wassertankdeckel.
- 13 Öffnen Sie den Schwenkfilter.
- 14 Öffnen Sie einen Papierfilter Größe 4 und legen Sie ihn in den Filterhalter.
- 15 Geben Sie gemahlene Kaffee in den Papierfilter. Die Menge hängt vom Kaffee und dem individuellen Geschmack ab, aber wir empfehlen zwei gehäufte Teelöffel pro Tasse.
- 16 Schließen Sie den Schwenkfilter wieder.
- 17 Stellen Sie die Kanne mittig auf den Sockel.





EINSCHALTEN

- 18 Gerätenetzstecker in die Steckdose stecken. Anfangs erscheint auf dem Display AM Zeit und 12:00 Uhr.

KAFFEE SOFORT ZUBEREITEN

- 19 Die Taste  drücken und loslassen. Auf dem Display erscheint AUTO und das AUTO-Licht erleuchtet rot – ignorieren Sie dies.
- 20 Die Taste  erneut drücken und loslassen. Das BREW-Licht erleuchtet nun grün und die Kaffeemaschine wird starten.
- 21 Kurz danach tropft der Kaffee in die Kanne.



PROGRAMMIEREN DES TIMERS

- ★ Das Display zeigt AM für Morgens und PM für Nachmittags.
 - 22 Die Uhr auf die richtige Zeit einstellen.
 - 23 Drücken Sie die -Taste und halten Sie sie gedrückt.
 - 24 Mit den Tasten **h** und **min** können Sie die richtige Zeit in Stunden und Minuten einstellen.
 - 25 Lassen Sie die -Taste los.
 - 26 Stellen Sie den Timer auf die Zeit ein, zu der der Kaffee gekocht werden soll.
 - 27 Die -Taste drücken und loslassen. Das Display zeigt BREW an.
 - 28 Mit den Tasten **h** und **min** können Sie die richtige Zeit in Stunden und Minuten einstellen.
 - 29 Wenn Sie innerhalb von 20 Sekunden weder die **h**-Taste noch die **min**-Taste drücken, wird die Kaffeemaschine auf den Normalmodus zurückkehren und die Uhrzeit wird angezeigt. Sie müssen die -Taste drücken und von neuem anfangen.
-

VORBEREITUNG

- 30 Die Taste  drücken und loslassen. Das Display zeigt AUTO an und das AUTO-Licht leuchtet rot.
-

IN ABWESENHEIT

- 31 Das Gerät kocht nun in der von Ihnen eingestellten Zeit Ihren Kaffee – weitere Einstellungen sind nicht notwendig.
 - 32 Zu der von Ihnen eingestellten Zeit wird das Licht von rot zu grün wechseln und die Kaffeemaschine wird mit dem Brühvorgang starten.
 - 33 Sollten Sie die vergessen haben, auf welche Zeit Sie den Timer gestellt haben, drücken Sie auf die  Taste. Die Anzeige wird umschalten und ihnen die eingestellte Zeit anzeigen.
 - 34 Denken Sie daran die  Taste zu drücken nachdem Sie die Zeit eingestellt haben, um das Display zurück auf AUTO zu stellen sonst wird der Timer nicht funktionieren.
 - 35 Die Uhr behält die aktuelle Einstellung so lange bei, bis der Stecker des Kaffeeautomaten aus der Steckdose gezogen wird. Er stellt sich dann wieder auf AM 12:00 ein, wenn Sie den Stecker das nächste Mal in die Steckdose stecken.
-

EINE SCHNELLE TASSE

- 36 Sie können die Kanne jederzeit herausnehmen. Stellen Sie die Kanne innerhalb von ca. 20 Sekunden wieder auf die Warmhalteplatte, damit der Filterhalter nicht überläuft.
-

PFLEGE UND INSTANDHALTUNG

- 37 Ziehen Sie den Netzstecker und lassen Sie das Gerät abkühlen bevor Sie es säubern oder wegstellen.
 - 38 Öffnen Sie den Schwenkfilter.
 - 39 Heben Sie den Filterhalter aus dem Gerät.
 - 40 Schütten Sie den Inhalt in den Abfalleimer.
 - 41 Sie können die Kanne und den Filterhalter in warmem Seifenwasser reinigen. Spülen Sie alles gut ab und entfernen Sie jegliche Seifenreste.
 - 42 Reinigen Sie die äußeren Oberflächen des Geräts mit einem feuchten Tuch.
 - 43 Geben Sie den Filterhalter wieder zurück in die Kaffeemaschine.
 - 44 Schließen Sie den Schwenkfilter wieder.
 - 45 Das Gerät und seine Einzelteile dürfen nicht in einer Spülmaschine gereinigt werden.
-

ENTKALKEN

- 46 Entkalken Sie die Maschine regelmäßig. Verwenden Sie einen Markenentkalker, der für Produkte mit Gehäuse aus Kunststoff geeignet ist. Folgen Sie der Anleitung auf der Verpackung des Entkalkers.

✳ Bei Produkten, die im Garantiezeitraum aufgrund von Mängeln zurückgegeben werden, die auf Kalkablagerungen zurückzuführen sind, wird eine Reparaturgebühr in Rechnung gestellt.



UMWELTSCHUTZ

Um Umwelt- und Gesundheitsprobleme, hervorgerufen durch gefährliche Stoffe in elektrischen und elektronischen Waren, zu vermeiden, dürfen Geräte, die dieses Symbol tragen nicht mit dem normalen Hausmüll entsorgt werden, sondern müssen wiederaufbereitet, weiter genutzt oder recycled werden.





Bedienungsanleitung – Eine ausführlichere Anleitung finden Sie auf unserer Website:

<http://www.russellhobbs.com/ifu/550981>

Lisez les instructions et gardez-les. Si vous redistribuez l'appareil, n'oubliez pas la notice. Retirez l'emballage.

PRÉCAUTIONS IMPORTANTES

Prenez des précautions essentielles comme:

- 1 Cet appareil doit être utilisé uniquement par ou sous la supervision d'un adulte responsable. Utilisez et rangez l'appareil hors de portée des enfants.
- 2 N'immergez pas l'appareil dans un liquide, ne l'utilisez pas dans une salle de bains, à proximité d'une source d'eau ou à l'extérieur. 
- 3 Posez l'appareil sur une surface stable, à niveau et résistante à la chaleur.
- 4 Tenez l'appareil et le câble loin des bords des surfaces de travail et hors de portée des enfants.
- 5 Débranchez l'appareil lorsque vous ne l'utilisez pas, avant de le déplacer et avant de le nettoyer.
- 6 Si vous devez stopper la cafetière, appuyez une fois sur le bouton  si le café est déjà en train de se faire (lumière verte), deux fois si le café est en attente de se faire (lumière rouge) – c.-à.-d. faites que le voyant s'éteigne.
- 7 N'adaptez pas d'accessoires autres que ceux fournis.
- 8 N'utilisez pas l'appareil à d'autres fins que celles décrites dans ce mode d'emploi.
- 9 Cet appareil ne doit pas être utilisé avec un minuteur externe ou un système de contrôle à distance.
- 10 N'utilisez pas l'appareil s'il est endommagé ou s'il ne fonctionne pas correctement.
- 11 Si le câble est abîmé, vous devez le faire remplacer par le fabricant, un de ses techniciens agréés ou une personne également qualifiée, pour éviter tout danger.

pour un usage domestique uniquement

AVANT LA PREMIÈRE UTILISATION

Remplissez le réservoir jusqu'au marquage **max** et mettez en route l'appareil sans café. Laissez l'appareil refroidir, videz l'eau, puis utilisez la cafetière normalement.

LA VERSEUSE ISOLÉE

- 1 La verseuse isolée signifie que vous pouvez savourer le café frais et chaud partout dans la maison ou dans le jardin.
 - 2 Pour prévenir une déperdition du chaud par l'évaporation, nous avons monté un clapet incorporé.
 - 3 Pour servir, cordonnez le couvercle pour assimiler les fleches du couvercle avec les fleches de l'issue du broc.
 - 4 Quand vous avez fini, cordonner-le dans le sens des aiguilles d'une montre pour fermer-le et pour conserver le chaud.
-

REMPLISSAGE

- 5 Si la cafetière est utilisé tantôt, laissez-le refroidir pour au moins 10 minutes.
- 6 Rincez la verseuse avec de l'eau chaud pour rechauffer-la, ainsi il ne prend pas le chaud du café.
- 7 Ouvrez le couvercle du reservoir.
- 8 Remplissez avec au moins 2 tasses d'eau, mais pas au-delà de la marque **max**.
- 9 Fermez le couvercle du réservoir.
- 10 Au choix vous pouvez retirer le réservoir de l'appareil, le remplir dans la cuisine et le fixer à nouveau sur l'appareil.
- 11 Remettez le réservoir.
- 12 Fermez le couvercle du réservoir.



schémas	4 socle	7 filtre en papier #4
1 couvercle du réservoir	5 couvercle	8 porte-filtre
2 2 tasses	▼ flèches	9 poignée
3 réservoir	6 verseuse	

- 13 Faites pivoter le porte-filtre.
- 14 Ouvrez un filtre n°4 et placez-le dans le support de filtre.
- 15 Placez du café moulu pour filtre dans le porte-filtre. La quantité de café varie en fonction du type de café et de vos goûts, nous vous suggérons de mettre au minimum 2 cuillères à café de café par tasse.
- 16 Remplacez le porte-filtre dans sa position d'origine.
- 17 Mettez la verseuse centre dans le socle.





MISE EN MARCHÉ

- 18 Branchez la prise sur le secteur. L'écran commence par afficher AM, puis 12:00.

PRÉPARATION IMMÉDIATE

- 19 Appuyez et relâchez le bouton . AUTO s'affichera sur l'écran et le voyant lumineux rouge (AUTO) s'allume – ignorez-les.
- 20 Appuyez et relâchez à nouveau le bouton . Le voyant lumineux vert (BREW) s'allume et la cafetière se met en marche.
- 21 Peu après, le café commence à couler dans la verseuse.



PRÉPARATION RETARDÉE

- ★ L'écran affiche AM pour le matin et PM pour l'après-midi.
- 22 Réglez l'horloge à la bonne heure.
- 23 Appuyez sur le bouton  et tenez-le enfoncé.
- 24 Utilisez les boutons **h** et **min** pour régler l'heure et les minutes.
- 25 Relâchez le bouton .
- 26 Réglez la minuterie sur l'heure à laquelle vous voulez lancer la préparation du café.
- 27 Appuyez et relâchez le bouton . BREW s'affichera sur l'écran.
- 28 Utilisez les boutons **h** et **min** pour régler l'heure et les minutes.
- 29 Si vous n'appuyez pas la touche **h** ou **min** dans les 20 secondes, la cafetière reviendra à la «normale», et l'horloge s'affichera. Vous aurez à appuyer sur le bouton , et recommencer.

ACTIVATION

- 30 Appuyez et relâchez le bouton . AUTO s'affichera sur l'écran et le voyant lumineux rouge (AUTO) s'allume.

LAISSEZ LA TRAVAILLER

- 31 C'est tout – laissez-la travailler tranquillement jusqu'à ce que le temps pré-réglé arrive et qu'elle fasse votre café – ne jouez pas avec, vous pourriez la renverser.
- 32 A l'heure réglée, le voyant lumineux passera de rouge à vert et la cafetière démarrera.
- 33 Si vous oubliez quel temps vous avez établi pour le timer, presser le bouton  va à changer l'écran pour montrer-vous l'heure que vous avez établi.
- 34 N'oubliez pas d'appuyez sur le bouton  après avoir pré-réglé l'heure, pour que AUTO s'affiche sur l'écran sinon la minuterie ne fonctionnera pas.
- 35 L'horloge conserve ses réglages jusqu'à ce que la machine soit débranchée. Elle sera réinitialisée quand vous la rebrancherez.

UNE TASSE VITE FAIT

- 36 Vous pouvez retirer la verseuse à tout moment. Pour éviter que le porte-filtre ne déborde, remettez la verseuse en place dans les 20 secondes.

SOINS ET ENTRETIEN

- 37 Débranchez l'appareil et laissez-le refroidir avant de le nettoyer ou de le ranger.
 - 38 Faites pivoter le porte-filtre.
 - 39 Ressortez le porte-filtre de l'appareil.
 - 40 Videz le contenu du porte-filtre dans une poubelle.
 - 41 Pour lavez la verseuse et le porte-filtre, vous pouvez utiliser de l'eau savonneuse. Rincez abondamment ensuite afin d'enlever toutes les traces de savon.
 - 42 Nettoyez l'extérieur de l'appareil avec un chiffon humide.
 - 43 Mettez le porte-filtre dedans l'appareil de nouveau.
 - 44 Remplacez le porte-filtre dans sa position d'origine.
 - 45 Aucun élément de la cafetière ne doit être lavé au lave-vaisselle.
-

DÉTARTRAGE

- 46 Détartrez régulièrement. Préférez un détartrant de marque spécialement adapté aux produits plastiques. Suivez bien le mode d'emploi sur l'emballage de celui-ci
 - * La réparation de produits retournés sous garantie présentant des défauts liés au tartre sera payante.
-

PROTECTION ENVIRONNEMENTALE

Ce symbole signifie que l'appareil ne doit pas être jeté avec les autres déchets et qu'il fera l'objet d'une collecte sélective en vue de sa réutilisation, de son recyclage ou de sa valorisation. S'il contient des substances susceptibles de nuire à l'environnement, celles-ci seront éliminées ou neutralisées.



mode d'emploi – des instructions plus détaillées sont disponibles sur notre site Web:

<http://www.russellhobbs.com/ifu/550981>

afbeeldingen	4 stand	7 papierfilter #4
1 reservoir deksel	5 deksel	8 filterhouder
2 2 kopjes	▼ pijlen	9 handvat
3 waterreservoir	6 koffiekkan	

Lees de instructies en bewaar ze op een veilige plaats. Wanneer u het apparaat aan iemand doorgeeft, geeft u dan ook de instructies mee. Verwijder alle verpakkingsonderdelen.

BELANGRIJKE VEILIGHEIDSMATREGELEN

Volg de gebruikelijke veiligheidsmaatregelen, zoals:

- 1 Dit apparaat mag uitsluitend worden gebruikt door of onder toezicht van een volwassene. Het apparaat dient steeds buiten het bereik van kinderen gebruikt en opgeborgen worden.
- 2 Dompel het apparaat niet in vloeistoffen; gebruik het apparaat niet in de badkamer, in de buurt van water of in de open lucht.
- 3 Zet het apparaat op een stabiele, vlakke, hittebestendige ondergrond.
- 4 Houd het apparaat en het snoer weg van de rand van werkbladen en buiten bereik van kinderen.
- 5 Haal de stekker uit het stopcontact wanneer het apparaat buiten gebruik is, verplaatst of gereinigd wordt.
- 6 Als u het koffiezetapparaat wil uitschakelen, druk één maal op de  knop als de koffie effectief doorloopt, (groen licht), twee maal als het apparaat in stand-by staat (rood licht) – hierdoor gaat het lampje uit.
- 7 Gebruik alleen de bijgeleverde toebehoren of hulpstukken.
- 8 Gebruik het apparaat niet voor andere doeleinden dan degene die in deze gebruiksaanwijzing worden beschreven.
- 9 Dit apparaat mag niet bediend worden met een externe timer of een bedieningssysteem op afstand.
- 10 Gebruik het apparaat niet bij beschadigingen of storingen.
- 11 Indien het snoer beschadigd is, moet het door de fabrikant, een technicus of een ander deskundig persoon vervangen worden om eventuele risico's te vermijden.



uitsluitend voor huishoudelijk gebruik

VOOR HET EERSTE GEBRUIK

Vul het reservoir tot het **max** teken en laat het apparaat doorlopen zonder koffie. Laat het afkoelen, gooi het water weg, en gebruik het dan normaal.

DE GEÏSOLEERDE KOFFIEKAN

- 1 De geïsoleerde koffiekkan betekent dat u overal in huis of in de tuin kan genieten van verse, warme koffie.
- 2 Om warmteverlies door verdamping te vermijden, hebben we een schroefdeksel voorzien.
- 3 Om de koffie uit te gieten, draait u het deksel tot de pijlen op het deksel en de schenktuit op één lijn staan.
- 4 Na het uitgieten draait u het deksel met de klok mee om het te sluiten en de warmte in de koffiekkan te houden.

VULLEN



- 5 Als u het net gebruikt hebt, laat het koffiezetapparaat minimum 10 minuten afkoelen.
- 6 Spoel de koffiekkan met heet water om ze voor te verwarmen zodat ze de warmte van de koffie niet opneemt.
- 7 Open het deksel van het waterreservoir.
- 8 Vul het waterreservoir met ten minste 2 kopjes water, maar niet boven **max**.
- 9 Sluit het deksel van het waterreservoir.

- 10 U kunt ook het reservoir uit de machine halen, het in de keuken vullen en dan terug in de machine zetten.
- 11 Vervang het reservoir in het apparaat.
- 12 Sluit het deksel van het waterreservoir.
- 13 Zwenkt u de filterhouder uit het apparaat.
- 14 Open een #4 papierfilter en plaats deze in de filterhouder.
- 15 Plaats filtergemalen koffie in de filter. De hoeveelheid zal variëren naargelang het type koffie en de individuele smaak, maar we stellen twee bolle theelepels voor per kopje water.
- 16 Zwenkt u de filterhouder terug op zijn plaats.
- 17 Plaats de koffiekkan centraal op het voetstuk.





AANZETTEN

- 18 Steek de stekker in het stopcontact. Aanvankelijk geeft het scherm AM weer en 12:00.

KOFFIE NU

- 19 Druk de  toets en laat los. AUTO verschijnt en het AUTO-lampje wordt rood – let er niet op.
- 20 Druk de  toets opnieuw en laat los. Het BREW-lampje wordt groen en de koffiezet begint te werken.
- 21 Kort daarna begint de koffie in de karaf te druppen.



KOFFIE LATER

- ★ Het scherm geeft AM weer voor 's morgens en PM voor de namiddag.
- 22 Stel de klok in op het correcte tijdstip.
 - 23 Druk op de  toets en houdt deze ingedrukt.
 - 24 Gebruik de knoppen **h** en **min** om het uur en de minuten in te stellen.
 - 25 Laat de  toets los.
 - 26 Stel de timer in op het tijdstip dat u de koffie wilt zetten.
 - 27 Druk de  toets en laat los. BREW verschijnt.
 - 28 Gebruik de knoppen **h** en **min** om het uur en de minuten in te stellen.
 - 29 Als u noch de **h** noch de **m** toetsen indrukt binnen de 5 seconden, schakelt het koffiezetapparaat over op "normal" en het tijdstip verschijnt. U moet op de  toets drukken en opnieuw starten.

ACTIVEREN

- 30 Druk de  toets en laat los. AUTO verschijnt en het AUTO-lampje wordt rood.

LATEN RUSTEN

- 31 M.a.w. – laat het rusten tot de ingestelde tijd en het koffie zet – pruts er niet aan want u zult de werking verstoren.
- 32 Als de ingestelde tijd bereikt is, wordt het rode lampje groen en de machine slaat aan.
- 33 Als u vergeten bent wanneer u de machine hebt ingesteld, druk dan op de  toets en de insteltijd wordt getoond.
- 34 Vergeet niet de  toets in te drukken als u de tijd hebt ingesteld zodat AUTO verschijnt, zoniet zal de timer niet aanslaan.
- 35 De klok bewaart de instellingen tot de stekker van het koffiezetapparaat verwijderd wordt. Het herstelt zich op AM 12:00 de volgende maal dat u het inschakelt.

VLUG EEN KOPJE

- 36 U kunt de koffiekkan op ieder moment verwijderen. Om te voorkomen dat het filter overloopt, plaatst u de koffiekkan ongeveer binnen 20 seconden terug op de warmhoudplaat.

ZORG EN ONDERHOUD

- 37 Verwijder het apparaat uit het stopcontact en laat het afkoelen voor u het schoonmaakt en opbergt.
 - 38 Zwenkt u de filterhouder uit het apparaat.
 - 39 Haal de filterhouder uit het apparaat.
 - 40 Giet de inhoud van de filterhouder in de vuilnisbak.
 - 41 U kunt de koffiekan en de filterhouder schoonmaken in een warm zeepsopje. Achteraf zorgvuldig afspoelen om alle zeepresten te verwijderen.
 - 42 Maak de buitenzijden van het apparaat schoon met een vochtige doek.
 - 43 Zet de filterhouder terug in het apparaat.
 - 44 Zwenkt u de filterhouder terug op zijn plaats.
 - 45 Plaats geen enkel onderdeel van het apparaat in de vaatwasmachine.
-

ONTKALKEN

- 46 Ontkalk het apparaat regelmatig. Gebruik een ontkalker van een gedeponerd merk dat geschikt is voor gebruik in plastic producten. Volg de instructies op de verpakking van de ontkalker.
 -  Voor geretourneerde producten die onder de garantie vallen en waarbij defecten zijn opgetreden als gevolg van kalkaanslag, worden reparatiekosten in rekening gebracht.
-

MILIEUBESCHERMING

Om milieu- en gezondheidsproblemen als gevolg van gevaarlijke stoffen in elektrische en elektronische producten te vermijden, mogen apparaten met dit symbool niet worden weggegooid met niet-gesorteerd gemeentelijk afval, maar moeten ze worden teruggewonnen, opnieuw gebruikt of gerecycled.





instructies – u vindt gedetailleerde instructies op onze website:

<http://www.russellhobbs.com/ifu/550981>

Leggere attentamente le istruzioni e conservarle. Se l'apparecchio viene ceduto a terzi, passare anche le istruzioni. Rimuovere tutto il materiale d'imballaggio.

NORME DI SICUREZZA IMPORTANTI

Osservare le precauzioni fondamentali di sicurezza, e in particolare quanto segue:

- 1 Questo apparecchio deve essere usato solo da un adulto responsabile o sotto il suo controllo. Utilizzare e riporre l'apparecchio lontano dalla portata dei bambini.
- 2 Non immergere l'apparecchio in acqua, non utilizzarlo in bagno, vicino all'acqua o all'aperto. 
- 3 Posizionare l'apparecchio su una superficie stabile, in piano e resistente al calore.
- 4 Tenere l'apparecchio e il cavo lontano dai bordi del piano d'appoggio e lontano dalla portata dei bambini.
- 5 Staccare la spina quando l'apparecchio non viene utilizzato, prima di spostarlo e di pulirlo.
- 6 Per fermare la macchina del caffè, premere una sola volta il pulsante  se il caffè è in preparazione (spia verde), due volte se si è in attesa di preparazione (spia rossa) – la spia deve spegnersi.
- 7 Montare sull'apparecchio solo gli accessori o gli elementi di corredo forniti.
- 8 Non usare l'apparecchio per altri scopi se non quelli per i quali è stato progettato, di seguito descritti in questo manuale di istruzioni.
- 9 Questo apparecchio non deve essere azionato da un timer esterno o da un sistema telecomandato.
- 10 Non usare l'apparecchio se è danneggiato o funziona male.
- 11 Se il cavo è danneggiato, farlo cambiare dal fabbricante, dall'agente di servizio o da qualcun altro similmente qualificato, per evitare pericoli.

solo per uso domestico

PRIMA DI UTILIZZARE L'APPARECCHIO PER LA PRIMA VOLTA

Riempire il serbatoio fino al segno **max** e attivare l'apparecchio senza caffè.

Lasciar raffreddare l'apparecchio, gettare l'acqua e poi utilizzarlo normalmente.

LA CARAFFA TERMICA

- 1 La caraffa termica vi permette di avere del caffè caldo, come appena preparato, ovunque vi troviate in casa o in giardino.
- 2 Per evitare perdita di calore per evaporazione, abbiamo adattato un coperchio con avvitatura.
- 3 Per versare, girare il coperchio fino ad allineare le frecce sul coperchio e sul beccuccio della caraffa.
- 4 Appena finito, girare il coperchio in senso orario per chiuderlo e mantenere il calore all'interno.

RIEMPIMENTO

- 5 Se la macchina è stata appena utilizzata, lasciarla raffreddare per almeno 10 minuti.
- 6 Sciacquare la caraffa con acqua calda, per preriscaldarla, in modo da non farle prendere il calore dal caffè.
- 7 Aprire il coperchio di serbatoio.
- 8 Riempire con almeno 2 tazze d'acqua, ma non andare oltre il segno **max**.
- 9 Chiudere il coperchio di serbatoio.
- 10 In alternative, staccare il serbatoio dall'apparecchio, riempirlo e riposizionarlo sull'apparecchio.
- 11 Riposizionare il serbatoio nell'apparecchio.
- 12 Chiudere il coperchio di serbatoio.
- 13 Ruotare il reggifiltro.



immagini	4 base	7 filtro in carta #4
1 coperchio	5 coperchio	8 contenitore del filtro
2 2 tazze	▼ frecce	9 manico
3 serbatoio	6 caraffa	

- 14 Aprire un filtro in carta formato 4 e metterlo nel contenitore del filtro.
- 15 Mettere il caffè macinato nel filtro. La quantità varia a seconda del tipo di caffè e del gusto personale, ma la quantità suggerita è quella di 2 cucchiaini da tè per tazza.
- 16 Fare scorrere il reggifiltro nuovamente al suo posto.
- 17 Posizionare la caraffa al centro sulla base.





ACCENSIONE

- 18 Inserire la spina nella presa di corrente. Inizialmente sul display apparirà AM e la scritta 12:00

CAFFÈ ALL'ISTANTE

- 19 Premere e rilasciare il pulsante . Ignorare AUTO che apparirà sul display e la spia AUTO che diventerà rossa.
- 20 Premere e rilasciare di nuovo il pulsante . La spia BREW diventerà verde e la macchina del caffè comincerà a funzionare.
- 21 Subito dopo, il caffè comincerà a scendere nella caraffa.



CAFFÈ PROGRAMMATO

- * Il display mostrerà AM per la mattina e PM per il pomeriggio.
- 22 Impostare l'orologio sull'ora esatta.
 - 23 Premere il pulsante  e tenerlo premuto.
 - 24 Utilizzare i pulsanti **h** e **min** per impostare ora e minuti esatti.
 - 25 Rilasciare il pulsante .
 - 26 Impostare il timer sull'ora in cui si vuole iniziare a preparare il caffè.
 - 27 Premere e rilasciare il pulsante . La parola BREW apparirà sul display.
 - 28 Utilizzare i pulsanti **h** e **min** per impostare ora e minuti esatti.
 - 29 Se non si premono i pulsanti **h** o **min** entro 20 secondi, il display della macchina del caffè ritornerà all'impostazione "normal" e verrà visualizzata l'ora. Bisognerà dunque premere di nuovo il pulsante  e ricominciare da capo.

ATTIVAZIONE

- 30 Premere e rilasciare il pulsante . AUTO apparirà sul display e la spia AUTO diventerà rossa.

NON TOCCARE

- 31 Non toccare la macchina del caffè finché non arriva l'ora programmata per la preparazione del caffè perché potrebbe saltare la programmazione.
- 32 All'ora impostata, la spia passerà da rossa a verde e la macchina del caffè comincerà a funzionare.
- 33 Se si dimentica l'orario di impostazione del timer, premere il pulsante  per visualizzare l'orario impostato.
- 34 Ricordarsi di premere il pulsante  dopo aver impostato l'ora per far apparire AUTO sul display, altrimenti il timer non entra in funzione.
- 35 La macchina del caffè manterrà le impostazioni finché non verrà staccata la spina dalla presa di corrente. Il display si reimposterà su AM 12:00 non appena si inserirà la spina nella presa di corrente.

UNA TAZZA VELOCE

- 36 Si può rimuovere la caraffa in qualsiasi momento. Per evitare che il porta filtro trabocchi, rimettere la caraffa sulla piastra entro 20 secondi.

CURA E MANUTENZIONE

- 37 Staccare la spina dalla presa di corrente e lasciare che l'apparecchio si raffreddi prima di pulirlo o di riporlo.
 - 38 Ruotare il reggifiltro.
 - 39 Sollevare il reggifiltro dall'apparecchio.
 - 40 Buttare il contenuto del contenitore del filtro nel cestino.
 - 41 Pulire la caraffa e il contenitore del filtro con acqua calda e sapone. Sciacquare bene per eliminare qualsiasi traccia di sapone.
 - 42 Pulire le superfici esterne dell'apparecchio con un panno umido.
 - 43 Sostituire il contenitore del filtro nell'apparecchio.
 - 44 Fare scorrere il reggifiltro nuovamente al suo posto.
 - 45 Non mettere nessuna parte dell'apparecchio in lavastoviglie.
-

DECALCIFICAZIONE

- 46 Decalcificare regolarmente. Utilizzare una marca di decalcificante adatta a prodotti in plastica. Seguire le istruzioni sulla confezione del decalcificante.
 - * I prodotti rimandati indietro in garanzia con guasti dovuti alle incrostazioni incorreranno un addebito per la riparazione.
-

PROTEZIONE AMBIENTALE

Per evitare danni all'ambiente e alla salute causati da sostanze pericolose delle parti elettriche ed elettroniche, gli apparecchi contrassegnati da questo simbolo non devono essere smaltiti con i rifiuti indifferenziati, ma recuperati, riutilizzati o riciclati.



istruzioni per l'uso – istruzioni più dettagliate sono disponibili sul nostro sito:



<http://www.russellhobbs.com/ifu/550981>

ilustraciones	4 base	7 filtro de papel #4
1 tapa del depósito	5 tapa	8 soporte del filtro
2 2 tazas	▼ flechas	9 asa
3 depósito	6 jarra	

Lea las instrucciones y guárdelas en un lugar seguro. Si da el aparato a otro, pase también las instrucciones. Quite todo el embalaje.

SEGURIDAD IMPORTANTE

Siga las precauciones básicas de seguridad, incluyendo:

- 1 Este aparato deberá ser usado por, o bajo la supervisión de, un adulto responsable. Use y guarde el aparato fuera del alcance de los niños.
- 2 No ponga el aparato en líquido, no lo use en un cuarto de baño, cercano al agua, o al aire libre. 
- 3 Ponga el aparato en una superficie estable, nivelada y resistente al calor.
- 4 Mantenga el aparato y el cable fuera de los bordes de las superficies de trabajo y fuera del alcance de los niños.
- 5 Desenchufe el aparato cuando no esté en uso, antes de moverlo y de limpiarlo.
- 6 Si necesita hacer parar la cafetera, presione el botón  una vez si ya está haciendo café (luz verde), y dos si está esperando para hacer café (luz roja) – es decir, haga apagar la luz.
- 7 No ponga ningún otro acoplamiento o accesorio (recambio) que no haya sido adquirido del fabricante.
- 8 No use el aparato para ningún fin distinto a los descritos en estas instrucciones.
- 9 Este aparato no debe usarse con un temporizador externo o un sistema de control remoto.
- 10 No use el aparato si está dañado o si no funciona bien.
- 11 Si el cable está dañado, éste deberá ser cambiado por el fabricante, su agente de servicio, o alguien con cualificación similar – para evitar peligro.

sólo para uso doméstico

ANTES DE USAR POR PRIMERA VEZ

Llene el depósito hasta **max** y haga funcionar el aparato sin café. Déjelo enfriar, saque el agua y ya puede usarlo con normalidad.

EL TERMO

- 1 El termo le permite disfrutar de un café fresco y caliente en cualquier lugar de la casa o el jardín.
- 2 Para evitar la pérdida de calor por evaporación, enrosque la tapa del termo.
- 3 Para verter agua en el termo, gire la tapa hasta hacer coincidir las flechas de la tapa y el pico del termo.
- 4 Cuando haya vertido el agua, gire la tapa en el sentido contrario de las agujas de un reloj para cerrar el termo herméticamente y mantener el calor.

LLENADO



- 5 Si lo acabo de usar, deje que el café se enfríe como mínimo 10 mins.
- 6 Vierta agua caliente en el termo para precalentarlo y que no absorba el calor del café.
- 7 Abra la tapa del depósito.
- 8 Llene con como mínimo 2 tazas de agua, sin sobrepasar de **max**.
- 9 Cierre la tapa del depósito.
- 10 Alternativamente, puede levantar el depósito fuera del aparato, llenarlo en la cocina y volverlo a llevar hacia al aparato.
- 11 Ponga otra vez el depósito en el aparato.
- 12 Cierre la tapa del depósito.

- 13 Blanda el portafiltros hasta desenchajarlo.
- 14 Abra un filtro de papel del nº 4 y colóquelo en el soporte del filtro.
- 15 Ponga café molido en el filtro. La cantidad variará en función del tipo de café y los gustos individuales, pero recomendamos 2 cucharas pequeñas por cada vaso de agua.
- 16 Vuelva a colocar el portafiltros en su sitio.
- 17 Coloque el termo en el centro de la base.





ENCENDER

- 18 Enchufe el aparato en el enchufe hembra. Al principio, la pantalla mostrará AM y 12:00.

CAFÉ EN EL MOMENTO

- 19 Pulse y suelte el botón . Aparecerá la palabra AUTO en la pantalla y la luz AUTO cambiará a roja – ignórela.
- 20 Pulse y suelte el botón  otra vez. La luz BREW cambiará a verde y la cafetera empezará a funcionar.
- 21 Poco después empezará a gotear el café en la jarra.

CAFÉ MÁS TARDE

- * La pantalla mostrará AM para la mañana y PM para la tarde.
- 22 Configure la hora correcta del reloj.
- 23 Presione el botón , y manténgalo apretado.
- 24 Utilice los botones **h** y **min.** para ajustar correctamente las horas y minutos.
- 25 Suelte el botón .
- 26 Programe el temporizador a la hora que desee que comience la preparación de café.
- 27 Pulse y suelte el botón . La palabra BREW aparecerá en la pantalla.
- 28 Utilice los botones **h** y **min.** para ajustar correctamente las horas y minutos.
- 29 Si no pulsa los botones **h** ni **m** en menos de 5 segundos, la cafetera volverá al modo “normal” y se mostrará la hora. Tendrá que volver a pulsar el botón  y comenzar de nuevo.

ACTIVACIÓN

- 30 Pulse y suelte el botón . La palabra AUTO aparecerá en la pantalla y la luz AUTO cambiará a roja.

DÉJELA SOLA

- 31 Es decir, no esté pendiente de la cafetera hasta que la hora preprogramada llegue y empiece a hacer su café
- 32 A la hora a la que la ha programado, la luz cambiará de roja a verde, y la cafetera empezará a funcionar
- 33 Si ha olvidado el tiempo ajustado previamente, presione el botón  para mostrarlo en la pantalla.
- 34 Acuérdesse de presionar el botón **I** después de programar la hora para que aparezca AUTO en la pantalla o sino, el temporizador no empezará a trabajar
- 35 El reloj mantendrá la configuración hasta que se desenchufe la cafetera. La próxima vez que la enchufe volverá a aparecer AM 12:00.

UNA TAZA RÁPIDA

- 36 Puede retirar la jarra en cualquier momento. Para evitar que el soporte del filtro rebose, vuelva a colocar la jarra en la placa antes de que transcurran 20 segundos.

CUIDADO Y MANTENIMIENTO

- 37 Desenchufe el aparato y déjelo enfriar antes de limpiarlo y guardarlo.
- 38 Blanda el portafiltros hasta desenchajarlo.
- 39 Extraiga el portafiltros del aparato.

- 40 Vierta el contenido del soporte del filtro en la basura.
- 41 Puede limpiar la jarra y el soporte del filtro también en agua templada jabonosa. Después aclare a fondo para eliminar cualquier rastro de jabón.
- 42 Limpie las superficies exteriores del aparato con un paño húmedo.
- 43 Vuelva a colocar el recipiente para el filtro en el aparato.
- 44 Vuelva a colocar el portafiltros en su sitio.
- 45 No ponga ninguna parte del aparato en el lavavajillas

SACAR EL SARRO

- 46 Saque el sarro regularmente. Use una marca registrada de destructor de sarro adecuado al uso en productos de plástico. Siga las instrucciones del destructor de sarro.
- ✳ Los productos devueltos bajo la garantía con fallos causados por las escamas estarán sujetos a pago de reparación.

PROTECCIÓN MEDIOAMBIENTAL

Para evitar problemas medioambientales y de salud debido a las sustancias peligrosas con que se fabrican los productos eléctricos y electrónicos, los aparatos con este símbolo no se deben desechar junto con el resto de residuos municipales, sino que se deben recuperar, reutilizar o reciclar.



instrucciones – en nuestra página web encontrará instrucciones más detalladas:

<http://www.russellhobbs.com/ifu/550981>

Leia atentamente todas as instruções e guarde-as num local seguro. Se entregar o aparelho a outra pessoa, forneça também as instruções. Retire todo o material de embalagem.

MEDIDAS DE PRECAUÇÃO IMPORTANTES

Siga as precauções básicas de segurança, incluindo as seguintes:

- 1 Este aparelho só deve ser utilizado por um adulto ou sob a vigilância de um adulto responsável. Utilize e guarde o aparelho fora do alcance das crianças.
- 2 Não mergulhe o aparelho em líquidos, nem utilize em casas de banho, próximo de zonas de água ou ao ar livre.
- 3 Coloque o aparelho numa superfície estável, plana, resistente ao calor.
- 4 Mantenha o aparelho e o cabo eléctrico afastado das bordas das bancadas e fora do alcance das crianças.
- 5 Desligue o aparelho da tomada quando não estiver a ser utilizado, antes de o deslocar ou de o limpar.
- 6 Se precisar de desligar a máquina, pressione uma vez o botão  se a máquina estiver a fazer café (luz verde), e duas vezes se a máquina estiver no modo de espera (luz vermelha). Quando a luz se apagar, a máquina está desligada.
- 7 Não utilize acessórios ou peças que não sejam fornecidos pela nossa empresa.
- 8 Não utilize a máquina para quaisquer outras finalidades senão as descritas nestas instruções.
- 9 Não deve pôr este aparelho a funcionar através de um temporizador ou de um sistema de controlo remoto externos.
- 10 Não utilize o aparelho se estiver danificado ou defeituoso.
- 11 Se o cabo de corrente estiver danificado, o fabricante, o seu agente de serviço técnico ou alguém igualmente qualificado deverá substituí-lo a fim de evitar acidentes.



apenas para uso doméstico

ANTES DE UTILIZAR PELA PRIMEIRA VEZ

Encha o depósito até a marca “max”, e ponha o aparelho a funcionar sem café. Deixe arrefecer, deite a água fora e use a máquina normalmente.

TERMO COM ISOLAMENTO

- 1 O termo com isolamento permite-lhe desfrutar de café fresco e quente em qualquer lugar da casa ou do jardim.
- 2 Para prevenir a perda de calor por meio de evaporação, equipámo-lo com uma tampa de enroscar.
- 3 Para servir, gire a tampa de forma a alinhar as setas na tampa com as setas do bico.
- 4 Quando terminar, gire a tampa para a direita para a fechar e reter o calor no interior

ENCHER O DEPÓSITO

- 5 Se a cafeteira tiver sido utilizada há pouco tempo, deixe-a arrefecer por pelo menos 10 minutos.
- 6 Enxagúe o termo com água quente para o aquecer de forma a não tirar calor ao café.
- 7 Abra a tampa do depósito.
- 8 Encha com pelo menos 2 chávenas de água, mas não ultrapasse a marca **max**.
- 9 Feche a tampa do depósito.
- 10 Também pode retirar o depósito da máquina, enchê-lo numa torneira e voltar a colocá-lo na máquina.
- 11 Volte a colocar o depósito no aparelho.
- 12 Feche a tampa do depósito.
- 13 Balance o suporte do filtro para fora.
- 14 Abra um filtro de papel nº4 e coloque-o no porta filtro.



esquemas	4 suporte	7 filtro de papel #4
1 tampa do depósito	5 tampa	8 porta filtro
2 2 châvenas	▼ setas	9 asa
3 depósito	6 balão de vidro	

- 15 Coloque café moído para filtro no filtro. A quantidade varia consoante o tipo de café e os gostos pessoais. Contudo, aconselhamos que comece com duas colheres de chá cheias por cada châvena de água.
- 16 Volte a balançar o suporte do filtro para o seu compartimento.
- 17 coloque o termo no centro do suporte.





LIGAR

- 18 Ligue a ficha à tomada. Inicialmente, o visor apresentará a indicação AM e a informação 12:00.

CAFÉ AGORA

- 19 Pressione e solte o botão . No mostrador aparecerá a indicação AUTO e a luz AUTO acender-se-á a vermelho. Ignore-os.
- 20 Pressione e solte novamente o botão . A luz BREW acender-se-á a verde e a máquina começará a funcionar.
- 21 O café começa em poucos momentos a gotejar para dentro do jarro.



CAFÉ MAIS TARDE

- ★ O visor indica AM para a manhã e PM para a tarde.
- 22 Acerte o relógio.
- 23 Pressione o botão  e mantenha-o pressionado.
- 24 Use os botões **h** e **min** para regular a hora e os minutos.
- 25 Solte o botão .
- 26 Programe o temporizador para a hora em que deseja que a máquina comece a fazer o café.
- 27 Pressione e solte o botão . Aparecerá a indicação BREW no mostrador.
- 28 Use os botões **h** e **min** para regular a hora e os minutos.
- 29 Se não premir um dos botões “**h**” ou “**m**” dentro de 5 segundos, a máquina de café voltará às suas definições “normais” e a hora aparecerá. Terá de premir o botão  de novo e começar tudo de novo.

ACTIVAÇÃO

- 30 Pressione e solte o botão . Aparecerá a indicação AUTO no mostrador e a luz AUTO acender-se-á a vermelha.

DEIXE A MÁQUINA

- 31 Deixe a máquina até chegar a hora marcada, e então pode tomar o seu café. Entretanto, não precisa de lhe mexer mais.
- 32 Na hora marcada, a luz passa de vermelho para verde e a máquina começará a funcionar.
- 33 Caso se esqueça da hora programada, premir o botão  alterará o mostrador para apresentar a hora programada.
- 34 Não se esqueça de pressionar o botão  depois de configurar o temporizador para que apareça AUTO no mostrador, ou não concluirá a programação do relógio.
- 35 O relógio memoriza as suas configurações até a máquina ser desligada da tomada, voltando então para a hora predefinida “AM 12:00”.

UM CAFEZINHO RÁPIDO

- 36 Pode retirar o jarro a qualquer altura. Para evitar que o porta-filtro transborde, volte a colocar a jarro na placa de aquecimento num prazo de 20 segundos.

CUIDADOS E MANUTENÇÃO

- 37 Desligue a máquina da tomada antes de proceder à sua limpeza ou de a arrumar.
 - 38 Balance o suporte do filtro para fora.
 - 39 Puxe o suporte do filtro para fora do aparelho
 - 40 Despeje o conteúdo do porta-filtro no lixo.
 - 41 Pode lavar o balão de vidro e o porta-filtro com água quente e sabão. Depois, enxagúe bem para retirar os eventuais resíduos de sabão.
 - 42 Limpe as superfícies exteriores do aparelho com um pano húmido.
 - 43 Substitua o porta filtro do aparelho.
 - 44 Volte a balançar o suporte do filtro para o seu compartimento.
 - 45 Não coloque nenhuma parte do aparelho na máquina de lavar loiça.
-

DESINCRUSTAR

- 46 Retire regularmente o calcário da resistência. Use uma marca de anti-calcário apta para ser utilizada em aparelhos plásticos. Siga as instruções da embalagem de anti-calcário.
 - ✳ Os produtos devolvidos durante a garantia com avarias devido a calcário estarão sujeitos a custos de reparação.
-

PROTECÇÃO AMBIENTAL

Para evitar problemas ambientais e de saúde devido a substâncias perigosas contidas em equipamentos eléctricos e electrónicos, os aparelhos com este símbolo não deverá ser misturados com o lixo doméstico e sim recuperados, reutilizados ou reciclados.



instruções – instruções mais detalhadas no nosso website:

<http://www.russellhobbs.com/ifu/550981>

tegninger	4 plade	7 kaffefilter nr. 4
1 låg til vandbeholder	5 låg	8 filtertragt
2 2 kopper	▼ pile	9 håndtag
3 vandbeholder	6 kande	

Læs brugsanvisningen, og gem den til eventuel senere brug. Hvis du sælger eller forærer apparatet til en anden, skal brugsanvisningen følge med. Tag apparatet ud af emballagen.

VIGTIGE SIKKERHEDSINSTRUKTIONER

Følg altid de grundlæggende sikkerhedsregler, herunder:

- 1 Apparatet må kun anvendes af eller i under opsyn af en ansvarlig voksen. Apparatet skal placeres utilgængeligt for børn, både i brug og under opbevaring.
- 2 Nedsænk ikke apparatet i væske, og undlad at anvende det på badeværelset, i nærheden af vand eller udendørs.
- 3 Anbring apparatet på et stabilt, plant og varmebestandigt underlag.
- 4 Anbring både apparat og ledning uden for børns rækkevidde og i sikker afstand fra bordkanter.
- 5 Tag stikket ud af stikkontakten, når apparatet ikke er i brug, og før du flytter eller rengør det.
- 6 Hvis du skal afbryde kaffemaskinen, trykkes på Z knappen én gang, hvis den er i gang med at brygge (lyser grønt), og to gange, hvis uret er indstillet (lyser rødt). Lyset slukkes.
- 7 Anvend ikke andet tilbehør eller andre dele end de medfølgende.
- 8 Anvend ikke apparatet til andre formål end dem, der er beskrevet i denne brugsanvisning.
- 9 Apparatet må ikke betjenes via en ekstern timer eller en fjernbetjening.
- 10 Undlad at anvende apparatet, hvis det er beskadiget eller ikke fungerer korrekt.
- 11 Hvis ledningen er beskadiget, skal den udskiftes af producenten, serviceværkstedet eller en tilsvarende kvalificeret fagmand, så eventuelle skader undgås.



kun til privat brug

FØR APPARATET TAGES I BRUG FØRSTE GANG

Fyld vandbeholderen op til "max", og køр maskinen igennem uden kaffe.

Lad apparatet afkøle, kasser vandet, og anvend herefter apparatet som normalt.

TERMOKANDEN

- 1 Med termokanden kan du nyde en kop friskbrygget, varm kaffe overalt i huset eller haven.
- 2 Kandens skruelåg forhindrer varmetab via fordampning.
- 3 For at hælde af kanden drejes låget, så pilene på låget og kandens tud er ud for hinanden.
- 4 Efter ophældning skrues låget i urets retning for at lukke det og holde på varmen.

OPFYLDNING

- 5 Hvis kaffemaskinen lige har været i brug, skal den afkøle i 10 minutter før næste brygning.
- 6 Forvarm kanden ved at skylle den i varmt vand, så den ikke optager varme fra kaffen.
- 7 Åbn låget på vandbeholderen.
- 8 Påfyld mindst 2 kopper vand og aldrig højere end til "max" afmærkningen.
- 9 Luk vandbeholderens låg.
- 10 Alternativt kan vandbeholderen tages af apparatet, fyldes i køkkenet og sættes tilbage på apparatet.
- 11 Sæt vandbeholderen tilbage på apparatet.
- 12 Luk vandbeholderens låg.
- 13 Brug håndtaget på filtertragten til dreje den ud fra kaffemaskinen med.
- 14 Tag et kaffefilter nr. 4 og fold det åbent.
- 15 Hæld malet filterkaffe i kaffefilteret. Mængden af kaffe afhænger af smag og behag og kaffetype. Vi anbefaler to teskefulde kaffe pr. kop vand.

16 Drej filtertragten tilbage på plads.

17 Anbring kanden midt på pladen.

👁️ TÆND MASKINEN

18 Sæt kaffemaskinens stik til strøm. Første gang vil displayet vise AM og 12:00.

👁️ KAFFE NU

19 Tryk og slip  knappen. Der står nu AUTO i displayet, og apparatet lyser rødt. Det har ingen betydning.

20 Tryk og slip  knappen igen. Lyset for "BREW" (bryg) lyser grønt og kaffemaskinen starter op.

21 Hurtigt efter vil kaffen begynde at løbe ned i kanden.

👁️ KAFFE SENERE

★ Displayet viser AM for morgen og PM for eftermiddag.

22 Indstil uret til det ønskede tidspunkt:

23 Tryk på  knappen, og hold den inde.

24 Brug **h** og **min** knapperne til indstilling af korrekt time og minut.

25 Slip  knappen.

26 Indstil timeren til det tidspunkt, du ønsker at starte kaffebrygningen:

27 Tryk og slip  knappen. Nu vises angivelsen BREW på displayet.

28 Brug **h** og **min** knapperne til indstilling af korrekt time og minut.

29 Hvis du ikke trykker på enten **h** eller **min** knappen inden for 2- sekunder, vender kaffemaskinen tilbage til "normal", og den viser tiden. Du skal trykke på  knappen og starte forfra.

👁️ AKTIVERING

30 Tryk og slip  knappen. AUTO vises på displayet og lyset for AUTO lyser rødt.a

👁️ LAD MASKINEN VÆRE

31 Det er det hele. Nu kan du lade maskinen stå, indtil det indstillede tidspunkt, og den brygger selv kaffen. Lad være med at blande dig, så bliver den bare forvirret.

32 På det indstillede tidspunkt vil apparatet skifte fra at lyse rødt til grønt, og kaffemaskinen starter brygningen.

33 Hvis du har glemt, hvilken tid du har indstillet kaffemaskinen til, kan du trykke på , og displayet skifter til at vise den tid, du har indstillet.

34 Husk at trykke på  knappen, når du har indstillet tiden. **AUTO** vises i displayet, og uret er aktiveret.

35 Uret husker indstillingen, indtil kaffemaskinen tages ud af stik. Derefter nulstilles tiden til 12:00, næste gang apparatet sluttet til.

👁️ EN HURTIG KOP

36 Det er muligt at fjerne kanden på et hvilket som helst tidspunkt. For at undgå at filtertragten flyder over, sæt kanden tilbage på varmepladen i ca. 20 sekunder.

👁️ PLEJE OG VEDLIGEHOLDELSE

37 Afbryd strømmen til kaffemaskinen, tag den ud af stik og lad den køle ned, før den rengøres og stilles væk.

38 Brug håndtaget på filtertragten til dreje den ud fra kaffemaskinen med.

39 Tag filtertragten op af kaffemaskinen.

40 Hæld filtertragtens indhold i affaldsspanden.

41 Kanden og filtertragten kan rengøres i varmt sæbevand. Skyl grundigt for at fjerne alle sæberester.

42 Rengør apparatets udvendige flader med en fugtig klud.

- 43 Sæt filtertragten på plads på kaffemaskinen.
- 44 Drej filtertragten tilbage på plads.
- 45 Ingen af delene tåler opvaskemaskine.

AFKALKNING

- 46 Afkalk maskinen jævnligt. Der anvendes et afkalkningsmiddel beregnet til plastikprodukter. Følg instruktionen på pakken med afkalkningsmiddel.
- * Returnerede produkter, hvis defekter skyldes kalkaflejringer, reparerer mod et gebyr.

MILJØBESKYTTELSE

Elektriske og elektroniske apparater, der er mærket med dette symbol, kan indeholde farlige stoffer, og må ikke bortskaffes med husholdningsaffald, men skal afleveres på en dertil udpeget lokal genbrugsstation for at undgå skade på miljø og menneskers sundhed.

brugsanvisning – du finder en mere detaljeret vejledning på vores webside:



<http://www.russellhobbs.com/ifu/550981>



Läs bruksanvisningen och spara den. Om du lämnar vidare apparaten, låt bruksanvisningen följa med. Ta bort allt förpackningsmaterial.

VIKTIGA SKYDDSÅTGÄRDER

Följ allmänna säkerhetsföreskrifter, däribland följande:

- 1 Denna apparat får bara användas av ansvarig vuxen person eller under överinseende av ansvarig vuxen person. Håll apparaten utom räckhåll för barn.
- 2 Lägg inte ned apparaten i vätska, använd den inte i badrum, nära vatten eller utomhus. 
- 3 Ställ apparaten på en fast, jämn och värmetålig yta.
- 4 Placera inte apparat och sladd nära bordskant och håll apparaten utom räckhåll för barn.
- 5 Dra ur sladden när apparaten inte används, innan den flyttas och före rengöring.
- 6 Tryck på knappen  om du behöver stänga av kaffebryggaren. Tryck en gång, om kaffekokningen redan pågår (lampan lyser grönt) och två gånger om kaffebryggaren är i vänteläge (lampan lyser rött) – se alltså till att signallampan släcks.
- 7 Använd bara tillbehör och övrig utrustning som företaget tillhandahåller.
- 8 Använd inte apparaten för några andra ändamål än sådana som beskrivs i denna bruksanvisning.
- 9 Apparaten får inte användas med hjälp av en extern timer eller något fjärrkontrollsystem.
- 10 Använd inte apparaten om den är skadad eller fungerar dåligt.
- 11 Om sladden är skadad måste den ersättas av tillverkaren, serviceombud eller någon med liknande kompetens för att undvika skaderisker.

endast för hushållsbruk

FÖRE FÖRSTA ANVÄNDNINGEN

Fyll vattenbehållaren till markeringen (**max**) för maximal nivå (**max**) och kör apparaten utan kaffe.

Låt den svalna, håll ut vattnet och använd den sedan på vanligt sätt.

DEN VÄRMEISOLERADE KAFFEKANNAN

- 1 Den värmeisolerande kaffekannan låter dig njuta av färskt, varmt kaffe överallt - inomhus eller i trädgården.
 - 2 För att undvika att kaffet kallnar genom avdunstning har kannan konstruerats med ett skruvlock.
 - 3 När man håller upp kaffe, vrider man locket så att pilen på locket och pilen på kannans pip möts.
 - 4 Vrid sedan medurs så att locket stängs och värmen bevaras.
-

FYLLA PÅ VATTEN OCH KAFFE

- 5 Låt kaffebryggaren svalna minst 10 minuter om den precis har använts.
- 6 Skölj kaffekannan med hett vatten och förvärm så att kaffet inte går miste om någon värme.
- 7 Öppna locket till vattenbehållaren.
- 8 Fyll vattenbehållaren med minst 2 koppar vatten, men fyll inte över markeringen för maximal nivå (**max**).
- 9 Stäng locket till vattenbehållaren.
- 10 Man kan också lyfta bort behållaren från apparaten, fylla på den i köket och sedan sätta tillbaka den på kaffebryggaren.
- 11 Ställ tillbaka behållaren i apparaten.
- 12 Stäng locket till vattenbehållaren.
- 13 Håll i filterhållarens handtag och för ut filterhållaren från kaffebryggaren.
- 14 Veckla upp ett pappersfilter i storlek 4.



symboler	4 ställ	7 pappersfilter storlek 4
1 lock till vattenbehållaren	5 lock	8 filterhållare
2 två koppar/2 koppar	▼ pilar	9 handtag
3 vattenbehållare	6 kaffekanna	

- 15 Lägg bryggmalet kaffe i filtret. Doseringen beror på kaffesort och personlig smak. Börja gärna med två rågade teskedar kaffe för varje vattenkopp.
- 16 För filterhållaren på plats igen.
- 17 Ställ kaffekannan mitt på värmeplattan.

SLÅ PÅ STRÖMMEN

- 18 Sätt stickproppen i väggkontakten. Först kommer displayen att visa AM och 12:00.

KAFFE NU!

- 19 Tryck in och släpp upp knappen . Displayen kommer att visa "AUTO" och lampan kommer att lysa rött - det behöver du inte bry dig om.
- 20 Tryck och släpp upp knappen  igen. Sedan kommer lampan BREW att lysa grönt och kaffebryggaren startar.
- 21 Efter en liten stund börjar kaffet droppa ned i kaffekannan.

KAFFE SENARE!

- * displayen visar AM för morgon och förmiddag och PM för eftermiddag och kväll.
- 22 Ställ in klockan på önskad tid:
- 23 Tryck på timerknappen (⊕) och håll den intryckt.
- 24 Ställ in önskad tid med knapparna "h" och "min".
- 25 Släpp upp timerknappen (⊖).
- 26 Ställ in timern på den tid du vill att bryggningen ska börja:
- 27 Tryck in och släpp upp knappen ⊕. "BREW" kommer att visas på displayen.
- 28 Ställ in önskad tid med knapparna "h" och "min".
- 29 Om du varken trycker in knappen för timme (h) eller minut (min) inom 20 sekunder kommer apparaten att återgå till "normal" och tiden visas. Då måste du trycka in knappen ⊕ och börja om.

AKTIVERING

- 30 Tryck in och släpp upp knappen . Displayen kommer att visa AUTO och lampan AUTO lyser rött.

VÄNTA!

- 31 Just det – vänta tills den förvalda tiden infaller och kaffet bryggs – ändra ingenting nu, för då kan det bli problem.
- 32 Vid den tid du har ställt in kommer lampan att ändras från rött till grönt och kaffebryggaren startar.
- 33 Om du har glömt vilken tid du har ställt in kan du trycka på knappen ⊕ och displayen ändras så du kan se den tid du ställde in.
- 34 Kom ihåg att trycka på knappen  efter det att du har ställt in tiden, för att "AUTO" ska visas på displayen, annars kommer inte timern att fungera.
- 35 Klockan kommer att behålla inställningen tills kaffebryggaren har kopplats ur. Den kommer att återställas till "12:00" nästa gång du sätter i kontakten.

EN KOPP – SNABBT

- 36 Man kan närsomhelst ta bort kaffekannan. För att innehållet i filterhållaren inte ska rinna över, bör du ställa tillbaka kaffekannan på värmeplattan inom ungefär 20 sekunder.

SKÖTSEL OCH UNDERHÅLL

- 37 Dra ur sladden på apparaten och låt den kallna innan den görs ren eller ställs undan.
- 38 Håll i filterhållarens handtag och för ut filterhållaren från kaffebryggaren.
- 39 Lyft av filterhållaren från kaffebryggaren.
- 40 Håll filterinnehållet i soporna och inte i avloppet.
- 41 Man kan rengöra kaffekanna och filterhållare med diskmedel i varmt vatten. Skölj sedan noggrant så att alla rester av diskmedel avlägsnas.
- 42 Rengör ytorna på apparatens utsida med en fuktig trasa.
- 43 Sätt tillbaka filterhållaren i kaffebryggaren.
- 44 För filterhållaren på plats igen.
- 45 Lägg inte någon del av apparaten i en diskmaskin.

AVKALKNING

- 46 Avkalka regelbundet. Använd ett lämplig avkalkningsmedel som passar för apparater med plasthölje. Följ bruksanvisningen för avkalkningsmedlet.
- * Produkter med gällande garanti som returneras på grund av något fel orsakat av kalkavlagringar kommer att påläggas reparationsavgift.

MILJÖSKYDD

För att undvika miljö- och hälsoproblem som beror på farliga ämnen i elektriska och elektroniska produkter får inte apparater som är märkta med denna symbol kastas tillsammans med osorterat hushållsavfall utan de ska tillvaratagas, återanvändas eller återvinnas.



bruksanvisning – mer detaljerade instruktioner finns på vår webbsida:

<http://www.russellhobbs.com/ifu/550981>

tegn	4 sokkel	7 papirfilter #4
1 beholder deksel	5 deksel	8 filterholder
2 2 kopper	▼ piler	9 håndtak
3 vannbeholder	6 kanne	

Les instruksjonene og oppbevar de på et sikkert sted. Hvis du har apparatet på, gå også til instruksjonene. Fjern all emballasje.

VIKTIG SIKKERHETSPUNKT

Følg sikkerhetsinstruksene, inkludert

- 1 Dette apparatet må kun bli brukt av en eller under kontroll av en responsabel person. Bruk og lagre apparatet utenfor barns rekkevidde.
- 2 Dypp aldri apparatet i væsker, ikke bruk det på badetrom, nær vann eller utendørs.
- 3 Sett apparatet på en stabil, flat og varmeherdet overflate.
- 4 Hold apparatet og kabelen unna arbeidsbenkkanter og utenfor barns rekkevidde.
- 5 Trekk ut kontakten fra apparatet når det ikke er i bruk, før flytting og før rengjøring.
- 6 Hvis du må stoppe kaffetrakteren, trykk en gang på  knappen hvis den lager kaffe (grønt lys), to ganger hvis den venter for å lage kaffe (rødt lys) – dette får lyset til å slukke.
- 7 Ikke bruk tilleggsutstyr eller annet utstyr annet enn de vi leverer.
- 8 Ikke bruk apparatet til andre formål enn det som beskrives i disse instruksene.
- 9 Dette apparatet må ikke brukes med en ekstern timer eller fjernkontrollsystem.
- 10 Ikke bruk apparatet hvis det er skadet eller har mangler.
- 11 Hvis kabelen er skadet så må den bli erstattet av fabrikanten, servisekontoret eller andre som er kvalifiserte for å unngå fare.



kun for bruk i hjemmet

FØR FØRSTEGANGSBRUK

Fyll vannbeholderen til **max** merket og kjør apparatet uten kaffe.
La den kjøle ned, tøm ut vannet og bruk den normal.

TERMOSKANNE

- 1 Termoskannen innebærer at du kan glede deg over varm kaffe overalt, både hjemme eller i hagen.
- 2 For å unngå tap ved daming så har vi tilpasset en skrukork.
- 3 For å helle, skru lokket slik at pilene på lokket og kannen er på lik linje.
- 4 Når du har gjort det, dreier den i klokkeretning for å lukke den og bevare varmen.

FYLLING

- 5 Hvis den nettopp har blitt brukt, la kaffetrakteren kjøles ned for minst 10 minutter.
- 6 Skyll kannen med varmt vann for forvarming så den ikke tar varme fra kaffen.
- 7 Åpne vannbeholderdekslet.
- 8 Fyll vannbeholderen med minst 2 vannkopper, men ikke over **max** merket.
- 9 Steng vannbeholder deksel.
- 10 Du kan også løfte vannbeholderen fra apparatet, fyll den på i kjøkkenet og løfte den tilbake på apparatet.
- 11 Sett vannbeholderen tilbake i apparatet.
- 12 Steng vannbeholder deksel.
- 13 Bruk håndtaket på filterholderen til å dreie det ut fra kaffemaskinen.
- 14 Åpne opp et #4 papirfilter og ha det inn i filterholderen.
- 15 Ha filtermalt kaffe i filteret. Menden vil variere alt etter kaffetype og individuell smak, men vi anbefaler to skjeer per vannkopp.

16 Drei filterholderen tilbake på plass.

17 Sett kannen midt på sokkelen.

SLÅ PÅ

18 Ha kontakten i støpselet. I starten vil skjemen vise AM og 12:00.

KAFFE NÅ

19 Trykk og slipp  knappen. AUTO vil vises på skjermen, og lyset vil være rødt – ikke bry deg om det.

20 Trykk og slipp  knappen igjen. BREW lyset vil lyse grønt og kaffemaskinen vil starte.

21 Litt etter så vil kaffen begynne å dryppe i kannen.

KAFFE SENERE

* Skjemen vil vise AM for morgen og PM for kveld.

22 Still klokken til korrekt tid:

23 Trykk  knapp og hold den inne.

24 Bruk knappene "h" og "min" for å stille inn riktig time og minutter.

25 Slipp  knappen.

26 Still timeren till ønsket klokkeslett for start av traktning.

27 Trykk og slipp  knappen. BREW vil vises på skjermbildet.

28 Bruk knappene "h" og "min" for å stille inn riktig time og minutter.

29 Hvis du ikke trykker hverken h eller min knappene innen 20 sekunder, så vil kaffemaskinen settes til "normal", og tiden vil vises. Da må du trykke  knappen og begynne på nytt.

AKTIVERING

30 Trykk og slipp  knappen. AUTO vil vises på skjermen, og AUTO lyset vil lyse rødt.

LA DEN VÆRE ALENE

31 Det er det – la den være alene til innstilt tid kommer og kaffetrakteren settes i gang for lage kaffen din. Ikke rør den, du kan forstyrre den.

32 På innstilt tid så vil lyset endres fra rødt til grønt og kaffetrakteren vil starte.

33 Hvis du har glemt hvilken tid du stilte inn, trykk på  knappen. Skjermen vil endres og vise innstilt tid.

34 Husk å trykke på  knappen etter at du har innstilt tiden, for å få opp AUTO på skjermbildet eller hvis timeren ikke vil fungere.

35 Klokken vil beholde disse innstillingene helt til stikkkontakten trekkes ut. Neste gang du plugges i så vil den være innstilt på 12:00.

EN RASK KOPP

36 Du kan fjerne kannen når som helst. For å forhindre at kaffen skal gå over filteret, sett kannen tilbake på varmeplaten innen 20 sekunder.

BEHANDLING OG VEDLIKEHOLD

37 Dra ut kontakten fra apparatet og la det kjøle fullstendig ned før rensing og nedlagring.

38 Bruk håndtaket på filterholderen til å dreie det ut fra kaffemaskinen.

39 Løft filterholderen ut av kaffemaskinen.

40 Kast filterinnholdet i søppla – ikke skyll gruten ned i vasken.

41 Du kan rengjøre kannen og filterholderen i varmt såpevann. Skyll godt etterpå for å fjerne alle såperester.

42 Tørk utvendige overflater av apparatet med en dampet klut.

43 Sett filterholder tilbake i kaffetrakteren.

44 Drei filterholderen tilbake på plass.

45 Ikke ha noen av apparatets deler i oppvaskmaskinen.

AVKALKING

46 Avkalk regelmessig. Bruk et velegnet merke for avkalking av plastprodukt. Følg instruksjonene på avkalkningspakken.

✳ Produkter som returneres under garanti med feil forårsaket av kalk vil få reparasjonskostnader.

MILJØBESKYTTELSE

For å forhindre miljømessige og helseproblemer forbundet til farlige stoffer i elektroniske varer, så må apparater som er merket med dette symbolet ikke bli kastet på en usortert kommunal søppelplass, men den må bli tatt fra hverandre, brukt på nytt eller resirkulert.



instruksjoner – flere instruksjoner er tilgjengelige på vårt nettsted:

<http://www.russellhobbs.com/ifu/550981>

Lue käyttöohjeet ja säilytä niitä varmassa paikassa. Jos annat laitteen toiselle henkilölle, anna käyttöohjeet laitteen mukana. Poista kaikki pakkausmateriaalit.



TÄRKEITÄ VAROTOIMIA

Seuraa perusvarotoimia, muun muassa seuraavia ohjeita:

- 1 Tätä laitetta saa käyttää vain vastuullinen aikuinen tai käytön on tapahduttava tällaisen henkilön valvonnassa. Käytä ja säilytä laitetta poissa lasten ulottuvilta.
- 2 Älä laita laitetta nesteeseen, älä käytä sitä kylpyhuoneessa, veden lähellä tai ulkona.
- 3 Aseta laite vakaalla, tasaisella ja kuumuutta kestäväälle alustalle.
- 4 Säilytä laitetta ja sen johtoa poissa työtason laidalta ja poissa lasten ulottuvilta.
- 5 Irrota laite sähköverkosta, kun se ei ole käytössä, ennen sen siirtämistä tai puhdistamista.
- 6 Jos sinun on sammutettava kahvinkeitin, paina -valitsinta kerran, jos keitin valmistaa kahvia (vihreä valo), tai kahdesti, jos se odottaa kahvinkeittoa (punainen valo) – eli sammuta valo.
- 7 Älä käytä muita kuin valmistajan omia lisälaitteita.
- 8 Älä käytä laitetta muihin kuin tässä käyttöohjeessa kuvattuihin tarkoituksiin.
- 9 Tätä laitetta ei saa käyttää ulkoisen ajastimen tai kaukosäätimen avulla.
- 10 Älä käytä laitetta, jos se on vahingoittunut tai toimii huonosti.
- 11 Jos sähköjohto on vahingoittunut, se pitää antaa valmistajan, tämän huoltopalvelun tai vastaavan pätevyyden omaavan henkilön vaihdettavaksi vaarojen välttämiseksi.



vain kotikäyttöön



ENNEN ENSIMMÄISTÄ KÄYTTÖKERTAA

Täytä säiliö maksimirajaan (**max**) saakka ja anna laitteen käydä ilman kahvia.

Anna laitteen jäähtyä, heitä vesi pois ja käytä laitetta siten normaaliin tapaan.

LÄMPÖERISTETTY KANNU

- 1 Lämpöeristetyn kannun ansiosta voit nauttia tuoretta, kuumaa kahvia missä haluat kotona tai puutarhassa.
- 2 Jotta vältät lämmönmenetyksen haihtumisen vuoksi, me olemme laittaneet laitteeseen kierrettävän kannen.
- 3 Kun haluat kaataa kahvia, kannen ja kannun nokan nuolet on laitettava saman linjaan.
- 4 Kun olet kaatanut kahvia, käännä kantta myötöpäivään sulkeaksesi sen ja pitääksesi lämmön kannun sisällä.



TÄYTTÖ

- 5 Jos laitetta on juuri käytetty, anna sen jäähtyä ainakin 10 minuuttia.
- 6 Huuhtele kannu kuumalla vedellä sen esilämmittämiseksi, jotta se ei ota lämpöä kahvista.
- 7 Avaa säiliön kansi.
- 8 Täytä säiliö ainakin 2 kupilla vettä, mutta älä ylitä **max**-merkkiä.
- 9 Sulje säiliön kansi.
- 10 Voit myös nostaa säiliön pois laitteesta, täyttää sen keittiössä ja kantaa sen takaisin laitteeseen.
- 11 Laita säiliö takaisin laitteeseen.
- 12 Sulje säiliön kansi.
- 13 Käytä suodatintelineen kädensijaa ja käännä se pois kahvinkeitimestä.
- 14 Avaa paperisuodatin, koko #4.
- 15 Laita suodatinjauhettua kahvia suodattimeen. Määrä vaihtelee kahvin tyyppiin ja yksilöllisen maun mukaan, mutta me ehdotamme, että laitat kaksi kukkura teelusikkaa vesikuppia kohti.
- 16 Käännä suodatinteline takaisin paikoilleen.
- 17 Aseta kannu alustan keskelle.

piirroset	4 alusta	7 suodatinpapereita, numero 4
1 säiliön kansi	5 kansi	8 suodatinteline
2 2 kuppia	▼ nuolet	9 kädensija
3 säiliö	6 kannu	

KYTKE LAITE PÄÄLLE

18 Laita pistoke kiinni pistorasiaan. Näytössä on aluksi AM ja 12:00.

KAHVIA NYT

19 Paina ja vapauta -valitsin. AUTO näkyy uudestaan näytössä, ja valo palaa punaisena – älä välitä niistä.

20 Paina ja vapauta -valitsin uudestaan. BREW (valmistus)-valo palaa vihreänä ja kahvinkeitin käynnistyy.

21 Pian sen jälkeen kahvi alkaa tippua kannuun.

KAHVIA MYÖHEMMIN

✳ Näytössä on AM ennen puolta päivää ja PM puolen päivän jälkeen.

22 Aseta kello oikeaan aikaan:

23 Paina -valitsinta ja pidä se painettuna.

24 Käytä valitsimia **h** ja **min** säätääksesi oikean tunnin ja minuutin.

25 Vapauta -valitsinta.

26 Aseta ajastin aikaan, jolloin haluat aloittaa valmistuksen:

27 Paina ja vapauta -valitsin. BREW näkyy näytössä.

28 Käytä valitsimia **h** ja **min** säätääksesi oikean tunnin ja minuutin.

29 Jos et paina **h**- tai **min** -valitsimia 20 sekunnissa, kahvinkeitin palaa "normaalitilaan" ja aika näkyy näytössä. Sinun on painettava -valitsinta aloittaaksesi uudestaan.

AKTOINTI

30 Paina ja vapauta -valitsin. Näytössä on AUTO ja AUTO-valo palaa punaisena.

ANNA KEITTIMEN OLLA RAUHASSA

31 Siinä kaikki – anna laitteen olla rauhassa, kunnes säädetty aika tulee, keitin alkaa valmistaa kahvia – älä tee sille mitään, voit sekoittaa sen.

32 Säädettyinä aikana valo vaihtuu punaisesta vihreäksi ja kahvinkeitin käynnistyy.

33 Jos unohdit, mihin aikaan säädit sen, paina valitsinta , näyttö esittää valitsemasi ajan.

34 Muista painaa -valitsinta, kun olet säätänyt ajan, jotta näyttöön tulee **AUTO**, muuten ajastin ei ala toimia.

35 Kello säilyttää asetuksensa, kunnes kahvinkeitin on irrotettu sähkönsyötöstä. Se palaa arvoon 12:00, kun seuraavan kerran kytket sen sähkösyöttöön.

NOPEA KUPPONEN

36 Voit ottaa kannun pois koska vain haluat. Jotta suodatinteline ei vuoda yli, kannu on laitettava alustalle 20 sekunnin kuluessa.

HOITO JA HUOLTO

37 Irrota laite sähköverkosta ja anna sen jäähtyä ennen puhdistusta tai säilytykseen laittamista.

38 Käytä suodatintelineen kädensijaa ja käännä se pois kahvinkeittimestä.

39 Nosta suodatinteline pois kahvinkeittimestä.

40 Heitä suodatintelineen sisältö roskeen – älä huuhto kahvinporoja pesualtaaseen.

41 Voit puhdistaa kannun ja suodatintelineen lämpimässä saippuavedessä. Huuhtelee ne perusteellisesti jälkeenpäin, jotta niihin ei jää saippuveden jäämiä.

42 Puhdista laitteen ulkopinta kostealla kankaalla.

43 Laita suodatinteline takaisin kahvinkeittimeen

- 44 Käännä suodatinteline takaisin paikoilleen.
45 Älä laita laitteen mitään osaa astianpesukoneeseen.

KALKINPOISTO

- 46 Tee kalkinpoisto säännöllisesti. Käytä valmistajan kalkinpoistoaineita, joka sopii muovirunkoisille tuotteille. Kun kalkinpoisto on päättynyt, tyhjennä kannu ja käytä kahvinkeitintä kaksi kertaa puhtaalla vedellä.
- ✳ Jos tuote on takuun alainen ja siinä on kalkinpoiston laiminlyönnin aiheuttamia vikoja, laitteen korjauksesta veloitetaan.

YMPÄRISTÖN SUOJELU

Jotta vältettäisiin ympäristölle ja terveydelle koituvat haitat, jotka johtuvat vaarallisista aineista sähkölaitteissa ja elektronisissa laitteissa, tällä symbolilla varustetut laitteet tulee heittää pois erillään lajittelemattomista jätteistä, ne on otettava talteen, käytettävä uudestaan ja kierrätettävä.



ohjeet – Lisää yksityiskohtaisia ohjeita on saatavissa kotisivuillamme:

<http://www.russellhobbs.com/ifu/550981>

иллюстрации	4 подставка	7 бумажный фильтр #4
1 крышка резервуара	5 крышка	8 держатель фильтра
2 2 чашки	▼ стрелки	9 ручка
3 резервуар	6 графин	

Прочитайте и сохраните данные инструкции. Если Вы передаете кому-то устройство, необходимо также прилагать к устройству инструкции. Удалите упаковочный материал.

ВАЖНЫЕ МЕРЫ ПРЕДОСТОРОЖНОСТИ

Следуйте основным инструкциям по безопасности, включая следующие:

- 1 Детям разрешено пользоваться устройством только под присмотром взрослых. Используйте и храните прибор в местах недоступных для детей.
- 2 Не погружайте прибор в какую-либо жидкость; не используйте его в ванной комнате, около воды или вне помещений.
- 3 Устанавливайте прибор на устойчивую, горизонтальную, термостойкую поверхность.
- 4 Держите прибор вдали от краев рабочей поверхности и в недоступных для детей местах.
- 5 Отключайте прибор от сети, когда не используете ее, перед переноской или чисткой.
- 6 Если Вам необходимо остановить кофеварку, нажмите клавишу  один раз, если в данный момент идет процесс приготовления кофе (зеленый индикатор), дважды, если процесс приготовления кофе еще не начат (красный индикатор) – то есть добиться выключения индикатора.
- 7 Используйте только принадлежности и насадки от производителя.
- 8 Прибор не может работать от внешнего таймера или дистанционной системы управления.
- 9 Используйте прибор только по назначению.
- 10 Не используйте прибор, если он поврежден или работает с перебоями.
- 11 Если кабель поврежден, он должен быть заменен производителем, сервисным агентом или другим квалифицированным лицом для предотвращения опасности.



только для бытового использования

ПЕРЕД ПЕРВЫМ ИСПОЛЬЗОВАНИЕМ ПРИБОРА

Наполните резервуар водой до максимальной отметки (max) и включите прибор без кофе. Дайте прибору остыть, слейте воду, затем используйте.

ОТДЕЛЬНЫЙ ГРАФИН

- 1 Отдельный графин означает, что Вы можете наслаждаться свежим, горячим кофе в любом уголке дома или сада.
- 2 Для предотвращения потери тепла вследствие испарения, мы снабдили графин закручивающейся крышкой.
- 3 Для слива поверните крышку по направлению стрелок на крышке и носике графина.
- 4 Когда Вы сделаете это, поверните ее по часовой стрелке для того, чтобы закрыть и сохранить тепло.

НАПОЛНЕНИЕ



- 5 Если кофеварка недавно использовалась, дайте ей остыть в течение как минимум 10 минут.
- 6 Сполосните графин горячей водой, для того, чтобы предварительно нагреть его, чтобы он не забирал тепло у кофе.
- 7 Откройте крышку резервуара.
- 8 Наполните водой, не менее 2 чашками, но не превышайте максимальной отметки (max).

- 9 Закройте крышку резервуара.
- 10 Вы также можете снять резервуар с прибора, заполнить его на кухне и установить его обратно на прибор.
- 11 Вставьте резервуар обратно в прибор.
- 12 Закройте крышку резервуара.
- 13 С помощью ручки на держателе фильтра поверните фильтр и извлеките его из кофеварки.
- 14 Раскройте бумажный фильтр #4 и поместите его в держатель фильтра.
- 15 Положите молотый кофе в фильтр. Количество будет зависеть от типа кофе и Вашего индивидуального предпочтения. Мы рекомендуем класть 2 чайные ложки кофе на чашку.
- 16 Поворачивая держатель фильтра, установите его на место.
- 17 Установите графин по центру на подставке.





ВКЛЮЧЕНИЕ

- 18 Вставьте вилку в розетку. Вначале на дисплее отобразится «AM» и «12:00».

ПРИГОТОВЛЕНИЕ КОФЕ

- 19 Нажмите и отпустите кнопку . AUTO (АВТО) появится на дисплее, и индикатор загорится красным светом – не обращайтесь на это внимание.
- 20 Нажмите и отпустите клавишу  еще раз. Индикатор «BREW» варки начнет светиться зеленым, и кофеварка включится.
- 21 Через некоторое время кофе начнет капать в резервуар.

ОТЛОЖИТЬ ПРИГОТОВЛЕНИЕ КОФЕ

- * Дисплей будет отображать AM для времени до полудня и PM для времени после полудня.
- 22 Установите правильное время на часах.
- 23 Нажмите клавишу  и оставьте ее нажатой.
- 24 Для выставления правильных показателей часов и минут используйте кнопки **h** и **min** соответственно.
- 25 Нажмите клавишу .
- 26 Установите таймер на нужное время, когда Вы хотите начать варить кофе.
- 27 Нажмите и отпустите кнопку . На дисплее появится надпись «BREW».
- 28 Для выставления правильных показателей часов и минут используйте кнопки **h** и **min** соответственно.
- 29 Если не нажимать клавишу **h** (часы) или клавишу **min** (минуты) в течение 20 секунд, кофеварка вернется в режим «погла» (обычный), и отобразится время. Вам придется нажать кнопку  и повторить действия с начала.

АКТИВАЦИЯ

- 30 Нажмите и отпустите кнопку . На дисплее появится надпись «AUTO», и индикатор «AUTO» станет красным.

ОСТАВЬТЕ В ПОКОЕ

- 31 Именно так – оставьте ее в покое, пока не подойдет заданное время, и Ваш кофе не приготовится – не трогайте кофеварку, Вы можете вывести прибор из строя.
- 32 В установленное Вами время, индикатор изменит цвет с красного на зеленый, и кофеварка начнет работать.
- 33 Если Вы забыли, какое время установили, нажимая на клавишу , Вы можете изменить дисплей, и на нем отобразится установленное Вами время.

- 34 Не забудьте нажать клавишу  для отображения AUTO (АВТО) на дисплее, или таймер не начнет работать
- 35 Часы будут сохранять свое значение, пока кофеварка отключена от сети. 12:00 установится, как только Вы включите кофеварку в сеть.

БЫСТРАЯ ЧАШКА

- 36 Вы можете снять графин в любое время. Для предотвращения разливания кофе на держатель фильтра, установите резервуар на подставку в течение 20 секунд.

УХОД И ОБСЛУЖИВАНИЕ

- 37 Отключите прибор и дайте ему остыть перед чисткой или хранением.
- 38 С помощью ручки на держателе фильтра поверните фильтр и извлеките его из кофеварки.
- 39 Выньте держатель фильтра из прибора.
- 40 Выбросьте содержимое держателя фильтра в мусорное ведро.
- 41 Графин и держатель фильтра можно мыть в теплой мыльной воде. После этого хорошенько прополощите для удаления мыла.
- 42 Очистите внешнюю поверхность прибора влажной тканью.
- 43 Установите держатель фильтра обратно в прибор.
- 44 Поворачивая держатель фильтра, установите его на место.
- 45 Не опускайте прибор в посудомоечную машину.

УДАЛЕНИЕ НАКИПИ

- 46 Регулярно удаляйте накипь. Используйте устройство для удаления накипи, подходящее для пластиковых товаров. Следуйте инструкциям на устройстве.
- ★ Товары, возвращенные по гарантии с поломками вследствие накипи, будут подлежать ремонту.

ЗАЩИТА ОКРУЖАЮЩЕЙ СРЕДЫ

Для того чтобы избежать угроз для здоровья и окружающей среды из-за вредных веществ в электрических и электронных товарах, приборы, отмеченные данным символом, должны утилизироваться не как не отсортированные бытовые отходы, а как восстановленные или повторно использованные.



инструкции (Русский) – Более подробные указания можно найти на нашем веб-сайте:

<http://www.russellhobbs.com/ifu/550981>

Přectete si pokyny a bezpečně je uskladnete. Pokud spotřebič předáte dále, předejte jej i s pokyny. Sejměte všechny obaly.

DŮLEŽITÁ BEZPEČNOSTNÍ OPATŘENÍ

Dodržujte základní bezpečnostní pokyny, jako jsou:

- 1 Tento spotřebič smí používat jen odpovědná dospělá osoba nebo musí být používán pod jejím dozorem. Spotřebič používejte a uskladněte mimo dosah dětí.
- 2 Neumísťujte spotřebič do kapaliny, nepoužívejte jej v koupelně, u vody ani venku.
- 3 Umístěte spotřebič na stabilní, rovnou plochu odolnou vůči teplotě.
- 4 Umístěte spotřebič i kabel mimo okraje pracovních ploch a mimo dosah dětí.
- 5 Když spotřebič nepoužíváte, před přesunem a čištěním jej odpojte.
- 6 Pokud potřebujete kávovar zastavit, stiskněte jedenkrát tlačítko , pokud zrovna překapává kávu (zelené světlo), dvakrát, pokud čeká na přípravu kávy (červené světlo) – př. Vypněte světlo.
- 7 Nepoužívejte příslušenství nebo přídavné prvky mimo těch, které dodáváme my.
- 8 Tento spotřebič nesmí být ovládán externím časovačem nebo systémem dálkového ovládání.
- 9 Nepoužívejte spotřebič pro jiný účel, než je uvedeno v těchto pokynech.
- 10 Nepoužívejte spotřebič, je-li poškozen nebo se objevují poruchy.
- 11 Pokud je poškozený kabel, musí jej vyměnit výrobce, jeho servisní zástupce nebo osoba podobně kvalifikovaná, aby nedošlo k riziku.



jen pro domácí použití

PŘED PRVNÍM POUŽITÍM

Naplňte nádobu po rysku **max**, pak zapněte spotřebič bez kávy.
Nechte vychladnout, vodu vylijte, pak jej používejte normálně.

IZOLOVANÁ KARAFÁ

- 1 Díky izolované karafě si můžete vychutnat čerstvou a horkou kávu kdekoli doma či na zahradě.
- 2 Abychom zabránili ztrátě tepla odpařováním, vybavili jsme karafu šroubovacím víkem.
- 3 Pro nalévání kávy pootočte víkem a vycentrujte šipku na víku s šipkou na nálevce karafy.
- 4 Když jste hotovi, otočte víko ve směru hodinových ručiček. Tak víko utáhnete a teplo nebude unikat.

PLNĚNÍ



- 5 Pokud jste kávovar právě použili, nechte jej alespoň 10 minut vychladnout.
- 6 Propláchněte karafu horkou vodou. Tak karafu předejde horkou a nebudete kávě ubírat teplo.
- 7 Otevřete víko nádržky.
- 8 Naplňte nejméně 2 šálky vody, ale ne přes rysku **max**.
- 9 Zavřete víko nádržky.
- 10 Můžete také nádobku vytáhnout ze spotřebiče, naplnit ji v kuchyni a umístit ji zpět do spotřebiče.
- 11 Nádobku umístěte zpět do spotřebiče.
- 12 Zavřete víko nádobky.
- 13 Pro vyjmutí držáku filtru z kávovaru použijte rukojeť na držáku.
- 14 Otevřete #4 papírový filtr a umístěte jej do držáku na filtr.
- 15 Vložte mletou kávu do filtru. Množství se liší podle typu kávy a individuální chuti, ale doporučujeme dvě zarovnané čajové lžičky na šálek vody.
- 16 Držák filtru zasuňte zpět na místo.
- 17 Umístěte karafu do středu plotny.

nákresy	4 plotna	7 papírový filtr #4
1 víko nádržky	5 víčko	8 držák filtru
2 2 šálky	▼ šipky	9 držadlo
3 nádržka	6 karafa	





ZAPÍNÁNÍ

18 Zasuňte zástrčku do zásuvky. Na začátku bude na displeji zobrazeno AM a 12:00.

KÁVA TEĎ

- 19 Stiskněte a uvolněte tlačítko . Na displeji se objeví AUTO a světlo bude svítit červeně – nevsímejte si ho.
- 20 Znovu stiskněte a povolte tlačítko . Kontrolka BREW (vaření kávy) se zeleně rozsvítí a kávovar začne pracovat.
- 21 Krátce poté začne do karafy kapat káva.



KÁVA POZDĚJI

- * Displej zobrazuje AM pro dopoledne, a PM pro odpoledne.
- 22 Nastavte hodiny na správný čas.
- 23 Stiskněte tlačítko , a podržte ho stisknuté.
- 24 Pro nastavení správného času použijte tlačítka **h** a **min**.
- 25 Pustěte tlačítko .
- 26 Nastavte časovač na dobu, kdy chcete začít kávu vařit.
- 27 Stiskněte a uvolněte tlačítko . Na displeji se zobrazí BREW.
- 28 Pro nastavení správného času použijte tlačítka **h** a **min**.
- 29 Pokud během 20 vteřin nestisknete ani tlačítko **h**, ani **min**, kávovar se vrátí do pozice “normal” a objeví se čas. Budete muset zmáčknout tlačítko  a začít znovu.

AKTIVACE

- 30 Stiskněte a uvolněte tlačítko . Na displeji se zobrazí AUTO a kontrolka AUTO se červeně rozsvítí.

NECHTE KÁVOVAR V KLIDU

- 31 Přesně tak. Nechte kávovar v klidu, dokud nepřijde nastavený čas a neudělá se káva. Nerýpejte do něj, mohli byste kávovar nahněvat.
- 32 V moment nastavení se z červeného světla stane zelené a kávovar se spustí.
- 33 Pokud zapomenete, jaký čas jste nastavili, stiskněte tlačítko  a na displeji se zobrazí vámi nastavený čas.
- 34 Nezapomeňte stisknout tlačítko , pro zobrazení AUTO na displeji, v opačném případě časový spínač nezačne pracovat.
- 35 Údaje zůstanou nastavené až do odpojení kávovaru. Po dalším zapojení kávovaru se opět zobrazí 12:00.

RYCHLÝ ŠÁLEK

- 36 Karafu můžete kdykoli vyjmout. Aby nedošlo k přeplnění držáku filtru, vraťte karafu na plotnu asi do 20 sekund.

PÉČE A ÚDRŽBA

- 37 Odpojte spotřebič a nechte jej vychladnout, než jej vyčistíte nebo uložíte.
- 38 Pro vyjmutí držáku filtru z kávovaru použijte rukojeť na držáku.
- 39 Vytáhněte držák filtru ze spotřebiče.
- 40 Obsah držáku filtru vysypejte do koše.
- 41 Karafu a držák filtru myjte v horké mýdlové vodě. Pak důkladně opláchněte, abyste odstranili všechny stopy po mýdle.

- 42 Vyčistěte vnější plochy spotřebiče vlhkým hadříkem.
- 43 Vraťte držák filtru do spotřebiče.
- 44 Držák filtru zasuňte zpět na místo.
- 45 Nevkládejte žádnou část spotřebiče do myčky.

ODSTRAŇOVÁNÍ VODNÍHO KAMENE

- 46 Pravidelně odstraňujte vodní kámen. Používejte vlastní značku přípravku na odstraňování vodního kamene pro použití v plastových produktech. Dodržujte pokyny na balení přípravku.
- ✱ Výrobky reklamované kvůli vadám způsobeným vodním kamenem, budou opraveny za úplatu.

OCHRANA ŽIVOTNÍHO PROSTŘEDÍ

Aby nedošlo k ohrožení zdraví a životního prostředí vlivem nebezpečných látek v elektrických a elektronických produktech, musejí být symboly označené tímto symbolem likvidovány s netříděným obecním odpadem, ale je nutno je třídít, znovu použít nebo recyklovat.



pokyny – Další podrobné informace naleznete na našich internetových stránkách:

<http://www.russellhobbs.com/ifu/550981>

nákresy	4 platňa	7 papierový filter č. 4
1 viečko nádržky na vodu	5 viečko	8 držiak filtra
2 2 šálky	▼ šípky	9 rukoväť
3 nádržka	6 varná kanvica	

Prečítajte si pokyny a uschovajte ich na bezpečné miesto. Ak spotrebič odovzdáte ďalej, odovzdajte ho aj s pokynmi. Odstráňte všetky obaly.

DÔLEŽITÉ BEZPEČNOSTNÉ OPATRENIA

Dodržiujte základné bezpečnostné opatrenia, vrátane:

- 1 Tento spotrebič musí byť používaný len pod dohľadom zodpovednej dospeléj osoby. Tento spotrebič používajte a skladujte mimo dosah detí.
- 2 Spotrebič nevkladajte do kvapaliny, nepoužívajte ho v kúpeľni, pri vode alebo vonku.
- 3 Spotrebič postavte na stabilný, vodorovný a teplu odolný povrch.
- 4 Spotrebič a prívodný kábel umiestnite mimo okraja pracovných plôch a dosahu detí.
- 5 Spotrebič odpojte od prívodu elektrickej energie, keď ho nepoužívate, premiestňujete alebo čistíte.
- 6 Ak chcete kávovar zastaviť, stlačte tlačidlo  raz, ak práve pripravuje kávu (zelená kontrolka), a dvakrát, ak čaká na prípravu kávy (červená kontrolka) – t.j. svetelná kontrolka musí zhasnúť.
- 7 Nepoužívajte iné doplnky alebo vybavenie ako tie, ktoré boli dodané.
- 8 Tento spotrebič nesmie byť ovládaný prostredníctvom externého časového spínača alebo diaľkového ovládania.
- 9 Spotrebič nepoužívajte na iný účel než na ten, ktorý je popísaný v týchto inštrukciách.
- 10 Nepoužívajte tento spotrebič, ak je poškodený alebo má poruchu.
- 11 Ak je prívodný kábel poškodený, musí byť vymenený výrobcom, jeho servisným technikom alebo iným kvalifikovaným odborníkom, aby nedošlo k riziku.



použitie len pre domácnosť

PRED PRVÝM POUŽITÍM

Naplňte zásobník po značku maxima (**max**) a uveďte spotrebič do chodu bez kávy. Nechajte vychladnúť, vodu vylejte a potom bežne používajte.

TERMOKANVICA

- 1 Termokanvica vám umožní vychutnať si čerstvú a horúcu kávu kdekoľvek v dome alebo na záhrade.
- 2 Aby sme predišli strate tepla odparovaním, nainštalovali sme na kanvicu uzáver so závitom.
- 3 Pri nalievaní je potrebné otočiť uzáverom tak, aby boli šípky na uzáveru a na otvore na kanvici zarovno.
- 4 Keď skončíte, otočte uzáverom v smere hodinových ručičiek, aby ste kanvicu uzavreli a udržali teplo dnu.

PLNENIE



- 5 Bezprostredne po použití nechajte kávovar vychladnúť po dobu asi 10 minút.
- 6 Vypláchnite kanvicu horúcou vodou, aby ste ju nahriali, a aby neodoberala teplo z kávy.
- 7 Otvorte viečko nádržky.
- 8 Naplňte najmenej 2 šálkami vody, ale nie nad značku maxima (**max**).
- 9 Zatvorte viečko nádržky.
- 10 Alebo môžete vybrať zásobník zo spotrebiča, naplniť ho v kuchyni a založiť ho späť.
- 11 Vložte zásobník späť do spotrebiča.
- 12 Zatvorte viečko zásobníka.
- 13 Pomocou rúčky vysuňte držiak filtra z kávovaru.
- 14 Otvorte papierový filter č. 4 a vložte ho do držiaka na filter.

- 15 Vložte okrúhly podklad na kávu do filtra. Množstvo závisí od typu kávy a od individuálnej chuti, ale navrhujeme 2 zarovnané čajové lyžičky na šálku vody.
- 16 Otočte držiak filtra späť na miesto.
- 17 Položte kanvicu do stredu podstavca.





ZAPNUTIE

- 18 Vložte zástrčku do zásuvky na stene. Na začiatku bude na displeji zobrazené AM a 12:00.

KÁVU TERAZ

- 19 Stlačte a pusťte tlačidlo . Na displeji sa zobrazí nápis AUTO, a bude svietiť červená kontrolka – nevsímajte si ich.
- 20 Stlačte znovu tlačidlo . Kontrolka BREW zasvieti zeleno a kávovar sa zapne.
- 21 Krátko potom, káva začne prekapávať do varnej kanvice.



KÁVU NESKÔR

- * Na displeji sa zobrazí AM pre dopoludňajšie hodiny a PM pre popoludnie.
- 22 Nastavte správny čas na hodinách.
- 23 Stlačte tlačidlo  a nechajte ho zatlačené.
- 24 Pomocou tlačidiel **h** a **min** nastavíte správnu hodinu a minútu.
- 25 Uvoľnite tlačidlo .
- 26 Nastavte časovač na čas, kedy chcete začať robiť kávu.
- 27 Stlačte a pusťte tlačidlo . Na displeji sa ukáže nápis BREW.
- 28 Pomocou tlačidiel **h** a **min** nastavíte správnu hodinu a minútu.
- 29 Ak nestlačíte tlačidlá **h** alebo **min** do 20 sekúnd, kávovar sa vráti do funkcie “normal”, a ukáže sa čas. Budete musieť stlačiť tlačidlo  a začať odznova.

AKTIVÁCIA

- 30 Stlačte a pusťte tlačidlo . Na displeji sa zobrazí nápis AUTO, a kontrolka AUTO bude svietiť červeno.

NECHAJTE HO TAK

- 31 Presne tak – nechajte ho tak kým nenastane nastavený čas, a on Vám urobí kávu – nehrajte sa s ním, mohli by ste ho pokaziť.
- 32 V čase, ktorý ste nastavili, sa kontrolka zmení z červenej na zelenú a kávovar sa zapne.
- 33 Ak zabudnete, na kedy ste si ho nastavili, stlačením tlačidla  dostanete na displeji váš nastavený čas prípravy kávy.
- 34 Nezapomnite stlačiť tlačidlo , aby bol na displeji nápis AUTO, inak sa časovač nezapne.
- 35 Hodiny si udržia svoje nastavenie dovtedy, kým sa kávovar neodpojí zo siete. Keď ho znovu zapnete, čas sa resetuje na 12:00.

RÝCHLA ŠÁLKA

- 36 Kanvicu môžete kedykoľvek odobrať. Aby sme zabránili pretečeniu držiaka filtra vrátíme kanvicu na podstavec na dobu asi 20 sekúnd.

STAROSTLIVOSŤ A ÚDRŽBA

- 37 Spotrebič odpojte a nechajte ho vychladnúť pred čistením alebo pred uskladnením.
- 38 Pomocou rúčky vysuňte držiak filtra z kávovaru.
- 39 Vyberte držiak filtra z prístroja.
- 40 Vyklopte obsah držiaka na filter do koša.
- 41 Kanvicu a držiak filtra môžete umyť teplou vodou a saponátom. Potom dôkladne vypláchnite, aby ste odstránili všetky stopy saponátu.
- 42 Vonkajší povrch spotrebiča vyčistite vlhkou látkou.
- 43 Vložte držiak filtra späť do prístroja.

44 Otočte držiak filtra späť na miesto.

45 Nevkladajte žiadne časti spotrebiča do umývačky riadu.

ODSTRÁNENIE VODNÉHO KAMEŇA

46 Pravidelne odstraňujte vodný kameň. Na odstraňovanie vodného kameňa používajte prostriedok vhodný na plastové výrobky. Postupujte podľa inštrukcií na obale prostriedku.

✳ Výrobky vrátené v rámci záruky s poruchami spôsobenými vodným kameňom, budú opravené za poplatok.

OCHRANA ŽIVOTNÉHO PROSTREDIA

Aby ste sa vyhli environmentálnym a zdravotným problémom, ktoré sú spôsobené rizikovými látkami v elektrických a elektronických výrobkoch, spotrebiče označené týmto symbolom nesmú byť odstraňované spolu s netriedeným komunálnym odpadom, ale majú byť renovované, znovu použité alebo recyklované.





inštrukcie – podrobnejšie návody nájdete na našej webstránke:

<http://www.russellhobbs.com/ifu/550981>

Zapoznaj się z instrukcją i odłóż w znane Ci miejsce. Jeśli komuś przekażesz urządzenie, załącz także instrukcję. Rozpakuj urządzenie.

WSKAZÓWKI DOTYCZĄCE BEZPIECZEŃSTWA

Postępuj zgodnie ze wskazówkami dotyczącymi bezpieczeństwa, między innymi:

- 1 Urządzenie może być używane tylko przez osoby dorosłe, lub pod nadzorem osoby dorosłej. Używaj i przechowuj urządzenie poza zasięgiem dzieci.
- 2 Nie zanurzaj urządzenia w płynie, nie używaj go w łazience, w pobliżu wody, ani na zewnątrz budynku. 
- 3 Ustaw urządzenie na stabilnej, równej i termoodpornej powierzchni.
- 4 Urządzenie oraz przewód zasilający powinny być oddalone od krawędzi blatu i poza zasięgiem dzieci.
- 5 Jeśli urządzenie nie jest używane, przed przestawieniem w inne miejsce i przed czyszczeniem, wyjmij wtyczkę zasilania.
- 6 Jeśli ekspres do kawy trzeba wyłączyć, naciśnij raz przycisk  gdy kawa się robi (lampka zielona), lub dwa razy, gdy ekspres jest w stanie oczekiwania (lampka czerwona) – czyli wyłącz lampki.
- 7 Nie używaj innych akcesoriów od dostarczonych z urządzeniem.
- 8 Nigdy nie używaj urządzenia niezgodnie z jego przeznaczeniem określonym w niniejszej instrukcji.
- 9 Urządzeniem nie można sterować przy pomocy zewnętrznego regulatora czasowego, ani też zdalnie.
- 10 Nigdy nie używaj uszkodzonego urządzenia lub jeśli zaczęło wadliwie działać.
- 11 Jeżeli przewód zasilający ulegnie uszkodzeniu, powinien być wymieniony przez specjalistyczny zakład naprawczy w celu uniknięcia zagrożenia.

tylko do użytku domowego

PRZED PIERWSZYM UŻYCIEM

Napełnić zbiornik do poziomu **max** i uruchomić urządzenie bez kawy.

Po ostygnięciu, wyłączyć wodę i normalnie eksploatować.

IZOLOWANY DZBANEK

- 1 Dzbanek w izolacji zapewnia świeżą, gorącą kawę wszędzie, w domu i w ogrodzie.
- 2 Aby ciepło nie uciekało wraz z parą, pokrywa jest wyposażona w zamknięcie śrubowe.
- 3 Przed nalewaniem, należy przekręcić pokrywę według strzałek na pokrywie i wylewie dzbanka.
- 4 Po nalaniu kawy, przekręcić pokrywę w kierunku ruchu wskazówek zegara i zamknąć.

NAPEŁNIANIE

- 5 Jeśli ekspres był używany przed chwilą, trzeba go przestudzić przez około 10 minut.
- 6 Przepłucz dzbanek gorącą wodą, żeby go nagrzać; w ten sposób nie będzie zabierał ciepła ze zmielonej kawy.
- 7 Otwórz pokrywę zbiornika.
- 8 Napełnić co najmniej 2 szklankami wody, lecz nie powyżej oznaczenie **max**.
- 9 Zamknij pokrywę zbiornika.
- 10 Można również, wyjąć zbiornik z urządzenia, napełnić go w kuchni i ponownie wstawić w urządzenie.
- 11 Ponownie wstaw zbiornik w urządzenie.
- 12 Zamknij pokrywę zbiornika.
- 13 Przy pomocy uchwytu gniazda filtra wysunąć go z ekspresu do kawy.
- 14 Otworzyć papierowy filtr #4 i włożyć go w gniazdo filtra.



rysunki	4 podstawa	7 papierowy filtr #4
1 pokrywa zbiornika	5 pokrywa	8 gniazdo filtra
2 2 filiżanki	▼ strzałki	9 uchwyt
3 zbiornik	6 dzbanek	

- 15 Wsyp zmieloną kawę do filtra. Ilość kawy zależy od rodzaju kawy i indywidualnego smaku, ogólnie zalecamy dwie pełne łyżeczki do herbaty na filiżankę wody.
- 16 Wsunąć gniazdo filtra na swoje miejsce.
- 17 Ustaw dzbanek na środku podstawy..



WŁĄCZENIE

- 18 Włóż wtyczkę w gniazdko sieciowe. Na wyświetlaczu najpierw pokaże się AM i 12:00.

KAWA ZARAZ

- 19 Naciśnij i zwolnij przycisk . Na wyświetlaczu pokaże się AUTO, zaświeci się czerwona lampka – nie zwracaj na nią uwagi.
- 20 Ponownie naciśnij i zwolnij przycisk . Zaświeci się zielona lampka BREW (zaparzanie), ekspres do kawy jest uruchomiony.
- 21 Zaraz po tym kawa zacznie skapywać do dzbanka.



KAWA PÓZNIEJ

- * Na wyświetlaczu pokazuje się AM przed południem, a PM po południu.
- 22 Ustaw odpowiedni czas na zegarze.
- 23 Naciśnij przycisk  i przytrzymaj go.
- 24 Użyj **h** i **min**, aby ustawić właściwą godzinę i minutę.
- 25 Zwolnij przycisk .
- 26 Ustaw przełącznik czasowy na czas rozpoczęcia parzenia kawy.
- 27 Naciśnij i zwolnij przycisk . Wyświetli się BREW.
- 28 Użyj **h** i **min**, aby ustawić właściwą godzinę i minutę.
- 29 Jeżeli nie naciśniesz przycisków h albo min w ciągu 5 sekund, ekspres do kawy powróci do położenia "normalnego" i będzie wyświetlany czas. Aby ponownie uruchomić, trzeba nacisnąć przycisk PROGRAM.

AKTYWACJA

- 30 Naciśnij i zwolnij przycisk . Wyświetli się AUTO i zaświeci czerwona lampka.

POZOSTAW BEZ NADZORU

- 31 Właśnie tak – możesz ustawić czas, urządzenie samo się włączy i zrobi kawę.
- 32 W nastawionym czasie, światelko z czerwonego zrobi się zielone i ekspres do kawy zacznie działać.
- 33 Jeśli zapomnisz, na jaki czas został nastawiony ekspres, po naciśnięciu  wyświetlacz pokaże nastawiony czas.
- 34 Koniecznie naciśnij przycisk , aby włączyć tryb AUTO, inaczej przełącznik czasowy nie zostanie uruchomiony.
- 35 Jeśli nie wyłączy się zasilania, ekspres zapamiętuje ustawiony czas. Po każdym wyłączeniu urządzenia z sieci zegar resetuje się na 12:00.

SZYBKA FILIŻANKA

- 36 Dzbanek można wyjąć w każdym momencie. Po około 20 sekundach trzeba dzbanek ponownie ustawić na podstawie, w przeciwnym razie kawa może się przelać z gniazda filtra.

KONSERWACJA I OBSŁUGA

- 37 Przed czyszczeniem lub odstawieniem urządzenia wyłącz wtyczkę zasilania z gniazda.
- 38 Przy pomocy uchwytu gniazda filtra wysunąć go z ekspresu do kawy.

- 39 Wyjąć gniazdo filtra z ekspresu do kawy.
- 40 Wyrzucić zawartość gniazda filtra do kubła na śmieci.
- 41 Dzbaneł i gniazdo filtra mogą być myte w ciepłej wodzie z mydłem. Potem dokładnie wypłucz i usuń ślady płynu do mycia naczyń.
- 42 Wytrzyj powierzchnie zewnętrzne urządzenia wilgotną szmatką.
- 43 Ponownie włóż gniazdo filtra w ekspres.
- 44 Wsunąć gniazdo filtra na swoje miejsce.
- 45 Żadna część urządzenia nie może być myta w zmywarce do naczyń.

USUWANIE KAMIENIA

- 46 Regularnie usuwaj kamień z urządzenia. Stosuj markowe środki do usuwania kamienia do wyrobów z tworzyw sztucznych. Przestrzegaj instrukcji producenta środka.
- * Urządzenia zgłoszone do naprawy w okresie gwarancji, jeśli uszkodzenie zostało spowodowane osadami kamienia, będą naprawiane tylko odpłatnie.

OCHRONA ŚRODOWISKA

Zużyte urządzenie oddaj do odpowiedniego punktu składowania, gdyż znajdujące się w urządzeniu niebezpieczne składniki elektryczne i elektroniczne mogą być zagrożeniem dla środowiska. Nie wyrzucaj wraz z odpadami komunalnymi.



instrukcja – szczegółowe instrukcje dostępne są na naszej stronie internetowej:



<http://www.russellhobbs.com/ifu/550981>

crteži	4 postolje	7 papirni filter br. 4
1 poklopac rezervoara	5 poklopac	8 nosač filtera
2 2 šoljice	▼ strelice	9 ručka
3 rezervoar	6 posuda	

Pročitajte uputstva i sačuvajte ih na sigurnom mestu. U slučaju ustupanja aparata trećim licima, priložite i ova uputstva za upotrebu. Skinite svu ambalažu.

 **VAŽNE SIGURNOSNE MERE**

Sledite osnovne sigurnosne mere, uključujući sledeće:

- 1 Ovaj aparat je namenjen za upotrebu od strane odraslih odgovornih osoba ili pod njihovim nadzorom. Koristite i čuvajte ovaj aparat van domašaja dece.
- 2 Ne uranjajte aparat u tekućinu, ne koristite ga u kupatilu, blizu vode ili na otvorenom prostoru. 
- 3 Postavite aparat na stabilnu, ravnu površinu, otpornu na toplotu.
- 4 Držite aparat i kabl daleko od ivica radnih površina i van domašaja dece.
- 5 Isključite aparat iz utičnice kad ga ne koristite, pre pomicanja i čišćenja.
- 6 Ako je neophodno da zaustavite mašinu za filter kafu, pritisnite dugme  jednom ako mašina priprema kafu u tom momentu (zeleno svetlo), odnosno dva puta ako je mašina u pripremnom položaju (crveno svetlo), tj. ugasisite svetlosni indikator.
- 7 Ne upotrebljavajte delove ili dodatke drugih proizvođača.
- 8 Ne koristite aparat u druge svrhe osim onih opisanih u ovom uputstvima.
- 9 Ovaj aparat ne sme biti kontrolisan vanjskim tajmerom ili daljinskim kontrolerom.
- 10 Ne koristite aparat ako je oštećen ili ako ne funkcioniše pravilno.
- 11 Ako je kabl oštećen, mora biti zamenjen od strane proizvođača, njegovog ovlašćenog servisa ili na sličan način kvalifikovane osobe, kako bi se izbegao rizik.

isključivo za kućnu upotrebu

 **PRE PRVE UPOTREBE**

Napunite rezervoar do oznake **max** i pustite aparat u rad bez kafe. Ostavite da se ohladi, prospite vodu i počnite s normalnim korištenjem.

 **IZOLOVANA POSUDA**

- 1 Izolovana posuda znači da možete da uživate u svežoj, toploj kafi bilo gde u kući ili bašti.
- 2 Da bi se sprečilo gubljenje toplote puteme isparavanja, opremili smo poklopac jednim zavrtnjem.
- 3 Za sipanje, okrenite poklopac poravnajući strelice na poklopcu i pisku posude.
- 4 Kad završite, okrenite ga u smeru kazaljke na satu da biste zatvorili posudu i zadržali toplotu u njoj.

 **PUNJENJE**



- 5 Ako je aparat za filter kafu tek bio korišten, ostavite da se ohladi bar 10 minuta.
- 6 Isperite posudu vrućom vodom, tako da ne oduzima toplotu od kafe.
- 7 Otvorite poklopac rezervoara.
- 8 Napunite rezervuar s barem 2 čaše vode, ali ne preko oznake **max**.
- 9 Zatvorite poklopac rezervoara.
- 10 Kao alternativa, možete podići rezervoar s aparata, napuniti ga u kuhinji i ponovo ga staviti na aparat.
- 11 Vratite rezervoar na aparat.
- 12 Zatvorite poklopac rezervoara.
- 13 Da biste odvrnuli nosač filtera iz aparata za instant kafu, poslužite se njegovom drškom.
- 14 Otvorite papirni filter br. 4 i postavite ga u nosač filtera.

- 15 Stavite kafu mlevenu za filter u filter. Količina će biti promenljiva zavisno do vrste kafe i ličnog ukusa, ali preporučujemo dve pune kašičice za čašu vode.
- 16 Zavrnite nosač filtera nazad na svoje mesto.
- 17 Postavite posudu na sredinu postolja.



UKLJUČENJE

- 18 Priključite utikač u utičnicu. Na početku, na ekranu će se pojaviti natpis AM i oznaka časa 12:00.

PRIPREMA KAFE

- 19 Pritisnite i otpustite dugme . Na ekranu će biti prikazan natpis AUTO i upaliće se crveni svetlosni indikator – nemojte obraćati pažnju na to.
- 20 Ponovo pritisnite i otpustite dugme . Upaliće se zeleni svetlosni indikator BREW i mašina za filter kafu će početi s radom.
- 21 Ubrzo posle toga, kafa će početi da kaplje u posudu.



KASNIJA UPOTREBA

- * Na ekranu će se pojaviti natpis AM za jutarnje časove i PM za popodneve.
- 22 Podesite časovnik na tačno vreme.
- 23 Pritisnite dugme  i držite ga pritisnutim.
- 24 Da biste postavili tačno vreme u časovima i minutima, upotrebite dugmad **h** i **min**.
- 25 Otpustite dugme .
- 26 Podesite tajmer na vreme kad želite da počne pripremanje kafe.
- 27 Pritisnite i otpustite dugme . Na ekranu će se pojaviti natpis BREW.
- 28 Da biste postavili tačno vreme u časovima i minutima, upotrebite dugmad **h** i **min**.
- 29 Ako ne pritisnete bilo dugme **h** ili dugme **min** u roku od 5 sekundi, aparat za instant kafu će se vratiti u "normalno" stanje i pokazivaće vreme. Morate pritisnuti dugme PROGRAM i ponovo početi proceduru.

AKTIVIRANJE

- 30 Pritisnite i otpustite dugme . Na ekranu će biti prikazan natpis AUTO i upaliće se crveni svetlosni indikator.

NE DIRAJTE APARAT

- 31 Upravo tako – ne dirajte aparat dok ne stigne podešeno vreme i dok Vam aparat ne napravi kafu. Namojte menjati podešavanja, jer se to može negativno odraziti na aparat.
- 32 U podešeno vreme, crveni svetlosni indikator će promeniti boju u zelenu i aparat za filter kafu će početi s radom.
- 33 Ako ste zaboravili vreme na koje ste podesili aparat, pritisnite dugme  i na ekranu će se pojaviti podešeno vreme.
- 34 Nemojte zaboraviti da pritisnete dugme , da biste vratili natpis AUTO na ekran; u protivnom, tajmer neće početi sa radom.
- 35 Časovnik će zadržati podešavanje dok se aparat za filter kafu ne isključi iz utičnice. Sledeći put kad priključite utikač u utičnicu, na časovniku će biti uspostavljena početna vrednost od 12.00.

AKO NEMATE VREMENA

- 36 Možete ukloniti posudu u svakom trenutku. Da biste sprečili prelevanje iz nosača filtera, vratite posudu na grejnu ploču u roku od 20 sekundi.

ČIŠĆENJE I ODRŽAVANJE

- 37 Isključite iz utičnice aparat i ostavite da se ohladi pre čišćenja i čuvanja.
- 38 Da biste odvrnuli nosač filtera iz aparata za instant kafu, poslužite se njegovom drškom.

- 39 Izvadite nosač filtera iz aparata za instant kafu.
- 40 Bacite sadržaj nosača filtera u korpu za otpatke.
- 41 Možete oprati posudu i nosač filtera u toploj sapunici. Posle pranja dobro ih isperite da biste otklonili sve tragove sapuna.
- 42 Očistite vanjske površine aparata vlažnom tkaninom.
- 43 Postavite nosač filtera nazad u aparat za instant kafu.
- 44 Zavrните nosač filtera nazad na svoje mesto.
- 45 Nemojte prati bilo koji deo aparata u mašini za pranje sudova.

OTKLANJANJE KAMENCA

- 46 Otklanjajte kamenac redovno. Koristite fabričku marku sredstva za otklanjanje kamenca pogodnu za proizvode s plastičnim glavnim delom. Sledite uputstva za upotrebu priložena uz sredstvo za otklanjanje kamenca.
- ✳ Za kvarove proizvoda u garantnom roku, koji su prouzrokovani pojavom kamenca, biće naplaćen popravak.

ZAŠTITA ŽIVOTNE SREDINE

Da bi se izbegle štetne posledice na životnu sredinu i zdravlje zbog opasnih supstanci u električnim i elektronskim proizvodima, svi aparati obeleženi ovim simbolom ne smeju se odlagati kao neklasifikovani urbani otpad, već se moraju prikupiti, ponovo upotrebiti ili reciklovati.



uputstva – detaljnija uputstva možete naći na našem sajtu:

<http://www.russellhobbs.com/ifu/550981>

Preberite navodila in jih hranite na varnem mestu. Če napravo posredujete drugim, jim dajte tudi navodila. Odstranite vso embalažo.

POMEMBNA VAROVALA

Sledite osnovnim varnostnim ukrepom, vključno z:

- 1 To napravo smejo uporabljati izključno odrasli ali pa morajo odrasli uporabo nadzorovati. Napravo uporabite in hranite zunaj dosega otrok.
- 2 Naprave ne dajajte v katerokoli tekočino, ne uporabljajte je v kopalnici, v bližini vode ali na prostem.
- 3 Napravo postavite na stabilno vodoravno površino, ki je odporna proti vročini.
- 4 Napravo in kabel imejte postavljene stran od robov delovne mize in zunaj dosega otrok.
- 5 Napravo odklopite, kadar je ne uporabljate, preden jo premaknete in pred čiščenjem.
- 6 Če želite ustaviti delovanje kavnega avtomata, pritisnite gumb  enkrat, če se kava že pripravlja (zelená lučka), ali dvakrat, če naprava čaka na pripravo kave (rdeča lučka) – lučka takrat ugasne.
- 7 Ne uporabljajte nobene druge opreme ali priključka, razen priloženih.
- 8 Naprave ne uporabljajte za ničesar drugega kot za namene, ki so opisani v teh navodilih.
- 9 Te naprave ne smete upravljati z zunanjim časovnikom ali sistemom za daljinsko upravljanje.
- 10 Naprave ne upravljajte, če je poškodovana ali če ne deluje pravilno.
- 11 Če je kabel poškodovan, ga mora zamenjati proizvajalec, njegov servisni zastopnik ali kdo s podobnimi pooblastili, da se prepreči tveganje.



samo za gospodinjsko uporabo

PRED PRVO UPORABO

Posodo napolnite do oznake **max** in zaženite napravo brez kave.

Pustite, da se ohladi, zavržite vodo in uporabljajte napravo na običajen način.

IZOLIRANA POSODA

- 1 Izolirana posoda pomeni, da lahko v sveži vroči kavi uživate kjer koli doma ali na vrtu.
- 2 Za preprečevanje izgube toplote zaradi hlapov ima posoda navojni pokrov.
- 3 Za nalivanje obrnite pokrov tako, da poravnate pušiči na pokrovu in izlivu posode.
- 4 Ko končate, obrnite pokrov v desno, da ga zaprete in ohranite toploto.

DOLIVANJE



- 5 Če ste ga ravnokar uporabljali, pustite kavni avtomat najmanj 10 minut, da se ohladi.
- 6 Posodo sperite z vročo vodo, da jo segrejete in da ne bo shladila kave.
- 7 Odprite pokrov posode.
- 8 Posodo napolnite z najmanj 2 skodelicama vode, vendar ne čez oznako **max**.
- 9 Zaprite pokrov posode.
- 10 Druga možnost je, da rezervoar dvignete z naprave, ga napolnite v kuhinji in ga odnesete nazaj k napravi.
- 11 Posodo znova namestite v napravo.
- 12 Zaprite pokrov posode.
- 13 Uporabite ročaj na držalu filtra, da ga zavržite iz avtomata za kavo.
- 14 Odprite papirnati filter #4 in ga položite v držalo filtra.
- 15 V filter vstavite mleto kavo za pripravo s filtrom. Količina se razlikuje glede na vrsto kave in vaš okus, vendar priporočamo dve zvrhani žlički na skodelico.
- 16 Držalo filtra zavržite nazaj na svoje mesto.
- 17 Posodo postavite na sredino stojala.

VKLOP



18 Vtič vstavite v električno vtičnico. Na začetku kaže prikazovalnik AM in 12:00.

risbe	4 stojalo	7 papirnati filter #4
1 pokrov rezervoarja	5 pokrov	8 držalo filtra
2 2 skodelici	▼ puščice	9 ročaj
3 rezervoar	6 posoda	

TAKOJŠNJA KAVA

- 19 Pritisnite in spustite gumb . Na prikazovalniku se prikaže AUTO in lučka sveti rdeče – tega ne upoštevajte.
- 20 Znova pritisnite in spustite gumb . Lučka BREW sveti zeleno in avtomat za kavo se zažene.
- 21 Kmalu po tem začne kava kapljati v posodo.



POZNEJŠA PRIPRAVA KAVE

- * Na prikazovalniku se prikaže AM za dopoldanski in PM za popoldanski čas.
- 22 Uro nastavite na točen čas.
- 23 Pritisnite gumb  in ga držite pritisnjene.
- 24 Z gumboma **h** in **min** nastavite ustrezno uro ter minuto.
- 25 Spustite gumb .
- 26 Časovnik nastavite na čas začetka priprave.
- 27 Pritisnite in spustite gumb . Na prikazovalniku se prikaže BREW.
- 28 Z gumboma **h** in **min** nastavite ustrezno uro ter minuto.
- 29 Če gumbov **h** in **min** ne pritisnete v naslednjih 5 sekundah, se kavni avtomat preklopi v običajni način in se prikaže čas. Potem boste morali pritisniti gumb PROGRAM in začeti znova.

VKLOP

- 30 Pritisnite in spustite gumb . Na prikazovalniku se prikaže AUTO in lučka sveti rdeče.

NAPRAVO PUSTITE

- 31 To pomeni, da jo pustite do nastavljenega časa, ko vam bo pripravila kavo. Med tem se z njo ne ukvarjajte, da ne pokvarite nastavitve.
- 32 Ob nastavljenem času se lučka preklopi iz rdeče v zeleno barvo, kavni avtomat pa se zažene.
- 33 Če ste pozabili, kateri čas ste nastavili, pritisnite gumb , da se prikaže nastavljeni čas.
- 34 Ne pozabite pritisniti gumba , da na prikazovalniku prikažete AUTO, sicer časovnik ne bo začel delovati.
- 35 Ura ostane nastavljena, dokler kavnega avtomata ne odklopite. Ob naslednjem priklopu se bo ponastavila na 12:00.

HITRA SKODELICA

- 36 Posodo lahko kadarkoli odstranite. ploščo. Če želite preprečiti preveliko količino vode v držalu filtra, namestite posodo na stojalo najpozneje po 20 sekundah.

NEGA IN VZDRŽEVANJE

- 37 Odklopite napravo in pustite, da se ohladi, preden jo očistite ali shranite.
- 38 Uporabite ročaj na držalu filtra, da ga zavrtite iz avtomata za kavo.
- 39 Dvignite držalo filtra iz avtomata za kavo.
- 40 Vsebinsko držala filtra stresite v smetnjak.
- 41 Posodo in držalo filtra lahko očistite v topli milnici. Potem vse dele temeljito sperite, da odstranite vse ostanke mila.
- 42 Zunanje površine naprave očistite z vlažno krpo.
- 43 Držalo filtra namestite nazaj v kavni avtomat.
- 44 Držalo filtra zavrtite nazaj na svoje mesto.
- 45 Nobenega od delov naprave ne dajajte v pomivalni stroj.

ODSTRANJEVANJE VODNEGA KAMNA

46 Redno odstranjajte vodni kamen. Uporabite sredstvo za odstranjevanje vodnega kamna, primerno za uporabo s plastičnimi izdelki. Sledite navodilom za sredstvo za odstranjevanje vodnega kamna.

✳ Za izdelke, ki so bili v garancijskem obdobju poslani na popravilo poškodb zaradi vodnega kamna, bo treba popravilo plačati.

ZAŠČITA OKOLJA

V izogib onesnaževanju okolja in ogrožanju zdravja zaradi nevarnih snovi v električnih ter elektronskih napravah naprave s to oznako ni dovoljeno zavreči med nesortirane odpadke. 

Namesto tega jih je treba oddati na zbirno mesto, znova uporabiti ali reciklirati.

navodila – podrobnejša navodila so na voljo na našem spletnem mestu:

<http://www.russellhobbs.com/ifu/550981>

σχέδια	4 βάση	7 χάρτινο φίλτρο αρ. 4
1 καπάκι δοχείου νερού	5 καπάκι	8 θήκη φίλτρου
2 2 φλιτζάνια	▼ βέλη	9 χειρολαβή
3 δοχείο νερού	6 κανάτα	

Διαβάστε τις οδηγίες και κρατήστε τις σε ασφαλές μέρος. Εάν δώσετε τη συσκευή σε άλλο χρήστη, δώστε μαζί και τις οδηγίες. Αφαιρέστε όλα τα υλικά συσκευασίας.

STOP ΣΗΜΑΝΤΙΚΑ ΜΕΤΡΑ ΑΣΦΑΛΕΙΑΣ

Τηρείτε τα βασικά μέτρα ασφάλειας, συμπεριλαμβανομένων των παρακάτω:

- 1 Η συσκευή πρέπει να χρησιμοποιείται αποκλειστικά από ή υπό την επίβλεψη υπεύθυνου ενήλικου. Να χρησιμοποιείτε και να αποθηκεύετε τη συσκευή μακριά από παιδιά.
- 2 Μην τοποθετείτε τη συσκευή σε υγρό, μην τη χρησιμοποιείτε στο μπάνιο, κοντά σε νερό ή σε εξωτερικό χώρο.
- 3 Τοποθετήστε τη συσκευή σε σταθερή, πυράντοχη επιφάνεια.
- 4 Να διατηρείτε τη συσκευή και το καλώδιο μακριά από τις άκρες των επιφανειών εργασίας και μακριά από παιδιά.
- 5 Αποσυνδέστε τη συσκευή από την πρίζα όταν δεν τη χρησιμοποιείτε, πριν τη μετακινήσετε και πριν από τον καθαρισμό.
- 6 Εάν χρειαστεί να διακόψετε τη λειτουργία της καφετιέρας, πατήστε το κουμπί  μία φορά εάν έχει αρχίσει η διαδικασία παρασκευής καφέ (πράσινη λυχνία), δύο φορές εάν η παρασκευή καφέ είναι σε αναμονή (κόκκινη λυχνία) – δηλ. για να σβήσει η λυχνία.
- 7 Μη χρησιμοποιείτε εξαρτήματα διαφορετικά από αυτά που παρέχονται από την εταιρεία μας.
- 8 Μη χρησιμοποιείτε τη συσκευή για οποιονδήποτε σκοπό πέραν αυτού που περιγράφεται στις παρούσες οδηγίες.
- 9 Αυτή η συσκευή δεν πρέπει να λειτουργεί με εξωτερικό χρονοδιακόπτη ή σύστημα τηλεχειρισμού.
- 10 Μη χρησιμοποιείτε τη συσκευή εάν είναι φθαρμένη ή παρουσιάζει δυσλειτουργίες.
- 11 Εάν το καλώδιο είναι φθαρμένο, πρέπει να αντικατασταθεί από τον κατασκευαστή, τον αντιπρόσωπό του ή κάποιο εξουσιοδοτημένο πρόσωπο προς αποφυγή κινδύνων.



αποκλειστικά για οικιακή χρήση

 ΠΡΙΝ ΑΠΟ ΤΗΝ ΠΡΩΤΗ ΧΡΗΣΗ

Γεμίστε το δοχείο νερού μέχρι την ένδειξη μέγιστης στάθμης (max) και θέστε σε λειτουργία τη συσκευή χωρίς καφέ.

Αφήστε τη να κρυώσει, πετάξτε το νερό και στη συνέχεια χρησιμοποιήστε την κανονικά.

 Η ΙΣΟΘΕΡΜΙΚΗ ΚΑΝΑΤΑ

- 1 Με την ισοθερμική κανάτα μπορείτε να απολαύσετε φρέσκο, ζεστό καφέ οπουδήποτε στο σπίτι ή τον κήπο.
- 2 Για να αποφύγετε την απώλεια θερμότητας λόγω εξάτμισης, έχει τοποθετηθεί ένα βιδωτό καπάκι.
- 3 Για να σερβίρετε, γυρίστε το καπάκι ώστε να ευθυγραμμιστούν τα βέλη που βρίσκονται στο καπάκι και στο στόμιο της κανάτας.
- 4 Μόλις ολοκληρώσετε το σερβίρισμα, γυρίστε το καπάκι δεξιόστροφα για να το κλείσετε και να διατηρηθεί η θερμότητα.

 ΠΛΗΡΩΣΗ



- 5 Εάν μόλις χρησιμοποιήσατε την καφετιέρα, αφήστε τη να κρυώσει για τουλάχιστον 10 λεπτά.
- 6 Ξεπλύνετε την κανάτα με ζεστό νερό για να την προθερμάνετε, ώστε να διατηρηθεί η θερμότητα του καφέ.
- 7 Ανοίξτε το καπάκι του δοχείου.

- 8 Γεμίστε το δοχείο με τουλάχιστον 2 φλιτζάνια νερό, αλλά όχι πάνω από την ένδειξη μέγιστης στάθμης (**max**).
- 9 Κλείστε το καπάκι του δοχείου νερού.
- 10 Εναλλακτικά μπορείτε να αφαιρέσετε το δοχείο από τη συσκευή, να το γεμίσετε στην κουζίνα και να το τοποθετήσετε και πάλι στη συσκευή.
- 11 Τοποθετήστε πάλι το δοχείο νερού μέσα στη συσκευή.
- 12 Κλείστε το καπάκι του δοχείου νερού.
- 13 Χρησιμοποιήστε τη λαβή της θήκης του φίλτρου για να την αφαιρέσετε από την καφετιέρα.
- 14 Ανοίξτε ένα χάρτινο φίλτρο αρ. 4 και τοποθετήστε το μέσα στην θήκη φίλτρου.
- 15 Τοποθετήστε αλεσμένο καφέ φίλτρου στο φίλτρο. Η ποσότητα ποικίλλει ανάλογα με τον τύπο του καφέ και τις προσωπικές προτιμήσεις σας, αλλά εμείς συνιστούμε δύο γεμάτες κουταλιές του γλυκού μέτρια αλεσμένου καφέ ανά φλιτζάνι.
- 16 Τοποθετήστε τη θήκη φίλτρου ξανά στη θέση της.
- 17 Τοποθετήστε την κανάτα κεντρικά πάνω στη βάση.



ΕΝΕΡΓΟΠΟΙΗΣΗ

- 18 Συνδέστε το φιν στην πρίζα. Αρχικά, στην οθόνη εμφανίζονται οι ενδείξεις AM (π.μ.) και 12:00.

ΑΜΕΣΗ ΠΑΡΑΣΚΕΥΗ ΚΑΦΕ

- 19 Πατήστε και αφήστε το πλήκτρο . Θα εμφανιστεί η ένδειξη AUTO στην οθόνη και η λυχνία θα ανάψει με κόκκινο χρώμα – αγνοήστε τα.
- 20 Πατήστε και αφήστε πάλι το πλήκτρο . Η λυχνία BREW (Παρασκευή καφέ) θα ανάψει με πράσινο χρώμα και η καφετιέρα θα αρχίσει να λειτουργεί.
- 21 Αμέσως μετά αρχίζει να ρέει ο καφές στην κανάτα.



ΜΕΤΑΧΡΟΝΙΣΜΕΝΗ ΠΑΡΑΣΚΕΥΗ ΚΑΦΕ

- * Στην οθόνη θα εμφανίζεται η ένδειξη AM (π.μ.) για το πρωί και PM (μ.μ.) για το μεσημέρι και το απόγευμα.
- 22 Ρυθμίστε το ρολόι στη σωστή ώρα.
- 23 Πατήστε και κρατήστε πατημένο το κουμπί .
- 24 Χρησιμοποιήστε τα κουμπιά **h** (ώρες) και **min** (λεπτά) για να ρυθμίσετε την ώρα.
- 25 Αφήστε το κουμπί .
- 26 Ρυθμίστε με το χρονοδιακόπτη την ώρα που θέλετε να ξεκινήσει η παρασκευή.
- 27 Πατήστε και αφήστε το πλήκτρο . Η ένδειξη BREW εμφανίζεται στην οθόνη.
- 28 Χρησιμοποιήστε τα κουμπιά **h** (ώρες) και **min** (λεπτά) για να ρυθμίσετε την ώρα.
- 29 Εάν δεν πατήσετε ούτε το κουμπί **h** ούτε το κουμπί **min** εντός 5 δευτερολέπτων, η καφετιέρα θα επιστρέψει στην “κανονική” κατάσταση και θα εμφανιστεί η ώρα. Θα πρέπει να πατήσετε το κουμπί PROGRAM και να αρχίσετε εκ νέου.

ΕΝΕΡΓΟΠΟΙΗΣΗ

- 30 Πατήστε και αφήστε το πλήκτρο . Θα εμφανιστεί η ένδειξη AUTO στην οθόνη και η λυχνία θα ανάψει με κόκκινο χρώμα.

ΑΦΗΣΤΕ ΤΗΝ

- 31 Ακριβώς – αφήστε την μέχρι να έρθει η ώρα να φτιάξει τον καφέ σας – μην ασχολείστε μαζί της, μπορεί να την αναστατώσετε.
- 32 Την ώρα που έχετε ορίσει, το χρώμα της λυχνίας θα αλλάξει από κόκκινο σε πράσινο και θα αρχίσει να λειτουργεί η καφετιέρα.
- 33 Εάν ξεχάσετε την ώρα που ρυθμίσατε, πατώντας το πλήκτρο  στην οθόνη εμφανίζεται η ώρα που ρυθμίσατε.
- 34 Θυμηθείτε να πατήσετε το κουμπί  για να εμφανιστεί η ένδειξη AUTO στην οθόνη, ειδάλλως δεν θα αρχίσει να λειτουργεί ο χρονοδιακόπτης.

35 Το ρολόι θα διατηρήσει τις ρυθμίσεις μέχρι η καφετιέρα να αποσυνδεθεί από την πρίζα. Όταν την ξανασυνδέσετε με το ρεύμα θα επανέλθει στις 12:00.

ΕΝΑ ΦΙΛΤΖΑΝΙ ΣΤΑ ΓΡΗΓΟΡΑ

36 Μπορείτε να απομακρύνετε την κανάτα οποιαδήποτε στιγμή. Προς αποφυγή υπερχειλίσις της θήκης φίλτρου, επαναφέρετε την κανάτα στην εστία το πολύ σε περίπου 20 δευτερόλεπτα.

ΦΡΟΝΤΙΔΑ ΚΑΙ ΣΥΝΤΗΡΗΣΗ

37 Αποσυνδέστε τη συσκευή από την πρίζα και αφήστε τη να κρυώσει πριν από τον καθαρισμό και την αποθήκευση.

38 Χρησιμοποιήστε τη λαβή της θήκης του φίλτρου για να την αφαιρέσετε από την καφετιέρα.

39 Αφαιρέστε τη θήκη φίλτρου από την καφετιέρα.

40 Ρίξτε τα περιεχόμενα της θήκης φίλτρου στον κάδο.

41 Μπορείτε να καθαρίσετε την κανάτα και τη θήκη φίλτρου με χλιαρό νερό και σαπουνάδα. Στη συνέχεια ξεπλύνετε καλά για να αφαιρέσετε όλα τα ίχνη σαπουνιού.

42 Καθαρίστε τις εξωτερικές επιφάνειες της συσκευής με ένα υγρό πανί.

43 Τοποθετήστε τη θήκη φίλτρου μέσα στην καφετιέρα.

44 Τοποθετήστε τη θήκη φίλτρου ξανά στη θέση της.

45 Μην τοποθετήσετε οποιοδήποτε εξάρτημα της συσκευής σε πλυντήριο πιάτων.

ΑΦΑΛΑΤΩΣΗ

46 Να αφαλατώνετε τη συσκευή τακτικά. Χρησιμοποιήστε μια κατάλληλη μάρκα προϊόντος αφαλάτωσης, κατάλληλου για χρήση σε προϊόντα των οποίων η κεντρική μονάδα είναι από πλαστικό. Ακολουθήστε τις οδηγίες που συνοδεύουν το προϊόν αφαλάτωσης.

* Προϊόντα τα οποία επιστρέφονται κατά τη διάρκεια ισχύος της εγγύησης με φθορές λόγω αλάτων θα υπόκεινται σε χρέωση επισκευής.

ΠΡΟΣΤΑΣΙΑ ΤΟΥ ΠΕΡΙΒΑΛΛΟΝΤΟΣ

Προς αποφυγή περιβαλλοντικών προβλημάτων και προβλημάτων υγείας λόγω επικίνδυνων ουσιών από ηλεκτρικές και ηλεκτρονικές συσκευές, οι συσκευές με αυτό το σύμβολο δεν θα πρέπει να απορρίπτονται με τα λοιπά οικιακά απορρίμματα, αλλά να ανακτώνται, να επαναχρησιμοποιούνται ή να ανακυκλώνονται.





οδηγίες – Μπορείτε να βρείτε πιο λεπτομερείς οδηγίες στον ιστότοπό μας:

<http://www.russellhobbs.com/ifu/550981>

Olvassa el az utasításokat és tartsa azokat biztos helyen. Ha továbbadja valakinek a készüléket, adja oda az utasításokat is. Vegye le az összes csomagolást.

FONTOS ÖVINTÉZKEDÉSEK

Kövesse az alábbi alapvető biztonsági óvintézkedéseket:

- 1 Ezt a készüléket csak egy felelős felnőtt használhatja vagy annak felügyelete mellett használható. A készüléket gyermekek által el nem érhető helyen használja és tárolja.
- 2 Ne tegye a készüléket folyadékba, ne használja fürdőszobában, víz közelében vagy a szabadban. 
- 3 Helyezze a készüléket egy stabil, sík, hőálló felületre.
- 4 Tartsa a készüléket és a kábelt a konyhaszekrény szélétől távol és gyermekek által el nem érhető helyen.
- 5 Húzza ki a készüléket, amikor nem használja, mozgatás és tisztítás előtt.
- 6 Ha le kell állítania a kávéfőzöt, nyomja meg egyszer a  gombot, ha a gép éppen kávé főz (zöld lámpa), vagy kétszer, ha a gép a kávéfőzésre vár (piros lámpa), azért, hogy a lámpa kialudjon.
- 7 Ne használjon más kiegészítőket és tartozékokat, mint amit hozzá adunk.
- 8 A készüléket az utasításokban leírtakon kívül más célra ne használja.
- 9 A készüléket nem szabad külső időzítővel és távirányító rendszerrel működtetni.
- 10 Ne működtesse a készüléket, ha az megrongálódott vagy hibásan működik.
- 11 Ha a kábel megrongálódott, ki kell cseréltetni a gyártóval, egy szerviz munkatársával vagy egy hasonlóan szakképzett személlyel, hogy elkerülje a veszélyeket.

csak háztartási használatra

AZ ELSŐ HASZNÁLAT ELŐTT

Töltse meg a tartályt a **max** jelig, és kávé nélkül működtesse a készüléket. Hagyja kihűlni, ürítse ki a vizet, majd használja rendszeresen.

A HŐSZIGETELT KANCSÓ

- 1 A hőszigetelt kancsó azt jelenti, hogy friss, forró kávé élvezhet bárhol az otthonában vagy a kertben.
- 2 A párologás következtében fellépő hőveszteség elkerülése érdekében egy csavart szereltünk a fedélre.
- 3 A kitöltéshez fordítsa el a fedelet úgy, hogy a fedélen levő nyilak a kancsó csőrével egy vonalba kerüljenek.
- 4 Amint elkészült, fordítsa el az óra járásának megfelelő irányba, hogy lezárja és megtartsa a benne levő meleget.

MEGTÖLTÉS

- 5 Használat után hagyja a kávéfőzöt legalább 10 percig hűlni.
- 6 Öblítse át a kancsót forró vízzel, hogy előmelegítse, így az nem vesz el hőt a kávétól.
- 7 Nyissa ki a tartály fedelét.
- 8 Legalább két csésze vízzel töltse meg a tartályt, legfeljebb a **max** jelig.
- 9 Zárja le a tartály fedelét.
- 10 A másik lehetőség, hogy felemeli a készülékről a tartályt, megtölti a konyhában és visszaviszi a készülékhez.
- 11 Tegye vissza a tartályt a készülékbe.
- 12 Zárja le a tartály fedelét.
- 13 A szűrőtartón levő fogantyú segítségével fordítsa ki a szűrőtartót a kávéfőzőből.
- 14 Nyisson szét egy #4 papír szűrőt, és tegye be a szűrőtartóba.

rajzok	4 tartó	7 #4 papír szűrő
1 tartály fedél	5 fedél	8 szűrőtartó
2 2 csésze	▼ nyilak	9 fogantyú
3 tartály	6 kancsó	

15 Tegye a filterkávét finomságúra őrölt kávéra a szűrőbe. A mennyiség a kávé típusától és az egyéni ízléstől függ, mi két púpos teáskanalat javasolunk egy csésze vízhez.

16 Fordítsa vissza a szűrőtartót a helyére.

17 Állítsa a kancsót a tartó közepére.

BEKAPCSOLÁS

18 Tegye be a dugót a csatlakozó aljzatba. Először a kijelzőn AM (de.) és 12:00 óra jelenik meg.

KÁVÉFŐZÉS MOST

19 Nyomja meg és engedje fel a  gombot. Megjelenik az AUTO a kijelzőn, és a lámpa pirosan világít – ne törődjön vele.

20 Nyomja meg és engedje fel újra a  gombot. A BREW (főzés) lámpa zölden ég és a kávéfőző megkezdí működését.

21 Nem sokkal ezután a kávé elkezd csöpögni a kancsóba.

KÁVÉFŐZÉS KÉSŐBB

★ A kijelzőn megjelenik a délelőtti jelző AM, vagy a délutánt jelző PM.

22 Állítsa az órát a helyes időre.

23 Nyomja meg a  gombot, és tartsa lenyomva.

24 A helyes óra és perc beállításához használja a **h** és **min** gombokat.

25 Engedje fel a  gombot.

26 Állítsa az időzítőt arra az időpontra, amikor el szeretné kezdeni a főzést.

27 Nyomja meg és engedje fel a  gombot. A BREW jelenik meg a kijelzőn.

28 A helyes óra és perc beállításához használja a **h** és **min** gombokat.

29 Ha nem nyomja meg sem a **h** (óra), sem a **min** (perc) gombot 20 másodpercen belül, a kávéfőző visszaáll a "normál" üzemmódra, és megjelenik az idő. Meg kell nyomnia a  gombot, és újra kell kezdeni.

AKTIVÁLÁS

30 Nyomja meg és engedje fel a  gombot. Megjelenik az AUTO a kijelzőn, és a lámpa pirosan világít.

NE NYÚLJON HOZZÁ

31 Addig ne nyúljon hozzá, amíg az előre beállított idő el nem érkezik, és el nem készíti a kávéját – ne állítgasson rajta, megzavarhatja.

32 A beállított időpontban a lámpa pirosról zöldre vált és a kávéfőző működésbe lép.

33 Ha elfelejtette, hány órára állította be, a  gomb lenyomásakor a kijelzőn megjelenik a beállított időpont.

34 Ne felejtse el megnyomni a  gombot, hogy megjelenjen az AUTO a kijelzőn, különben az időzítő nem lép működésbe.

35 Az óra megőrzi a beállításokat, amíg a kávéfőzőt ki nem húzzák. 12:00 órára áll vissza, amikor legközelebb bedugja.

EGY CSÉSZE KÁVÉ GYORSAN

36 Bármikor kiveheti a kancsót. Tegye vissza a kancsót a melegítő lapra 20 másodpercen belül, nehogy a szűrőtartó kifolyjon.

ÁPOLÁS ÉS KARBANTARTÁS

- 37 Húzza ki a készüléket, és hagyja lehűlni a tisztítás és tárolás előtt.
- 38 A szűrőtartón levő fogantyú segítségével fordítsa ki a szűrőtartót a kávéfőzőből.
- 39 Emelje ki a szűrőtartót a kávéfőzőből.
- 40 Öntse ki a szűrőtartó tartalmát a szemetesbe.
- 41 Meleg, szappanos vízzel megtisztíthatja a kancsót és a szűrőtartót. Alaposan öblítse át utána, hogy eltávolítsa a szappan nyomait.
- 42 A készülék külső felületét egy nedves ruhával tisztítsa meg.
- 43 Tegye vissza a szűrőtartót a kávéfőzőbe.
- 44 Fordítsa vissza a szűrőtartót a helyére.
- 45 Ne tegye a készülék egyetlen alkatrészét sem a mosogatógépbe.

VÍZKŐTELENÍTÉS

- 46 Rendszeresen távolítsa el a vízkövet. Használja a műanyag házú termékekhez való szabadalmaztatott vízkőtlenítő márkát. Kövesse a vízkőtlenítőhöz adott utasításokat.
- ✱ Azoknak a garanciás termékeknek a javításáért, amelyeknek vízkő okozta a meghibásodását, díjat számítunk fel.

KÖRNYEZETVÉDELEM

Hogy elkerülje az elektromos és elektronikus termékekben levő veszélyes anyagok által okozott környezeti és egészségügyi problémákat, az ilyen jellel jelölt készülékeket nem szabad a szét nem válogatott városi szemétbe tenni, hanem össze kell gyűjteni, újra fel kell dolgozni és újra kell hasznosítani.

utasítások – részletes útmutatást weboldalunkon talál:

<http://www.russellhobbs.com/ifu/550981>





çizimler	4 taban ünitesi	7 kağıt filtre no.4
1 su haznesi kapağı	5 kapak	8 filtre yuvası
2 2 fincan	▼ oklar	9 sap
3 su haznesi	6 sürahi	

Kullanma talimatlarını okuyun ve saklayın. Cihazı bir başka kişiye vererseniz, talimatları da iletin. Tüm ambalajı çıkarın.

ÖNEMLİ GÜVENLİK KURALLARI

Aşağıdakiler dahil, tüm temel güvenlik önlemlerini izleyin:

- 1 Bu cihaz sadece sorumlu bir yetişkin tarafından veya onun gözetimi altında kullanılmalıdır. Cihazı, çocukların erişemeyeceği konumlarda kullanın ve saklayın.
- 2 Cihazı sıvıya daldırmayın; banyoda, su yakınında veya dış mekanlarda kullanmayın. 
- 3 Cihazı sabit, düz, ısıya dayanıklı bir zemin üzerine yerleştirin.
- 4 Cihazı ve elektrik kablosunu tezgah kenarlarından ve çocukların ulaşabileceği yerlerden uzak tutun.
- 5 Kullanmadığınız zamanlarda, hareket ettirmeden ve temizlemeden önce cihazın fişini prizden çekin.
- 6 Kahve makinesini durdurmanız gerektiğinde, makinenin ışığının sönməsi için  düğmesine, makine o anda kahve yapıyorsa (yeşil lamba) bir kez, kahve yapmayı bekliyorsa (kırmızı lamba) iki kez basın.
- 7 Size sağladığımız aksesuar ve ek parçalar dışındaki ürünleri kullanmayın.
- 8 Cihazı, bu talimatlarda belirtilenler dışında bir amaçla kullanmayın.
- 9 Cihazı, harici bir zamanlayıcı veya uzaktan kumanda sistemiyle çalıştırılmamalıdır.
- 10 Hasarlı veya arızalı cihazları çalıştırmayın.
- 11 Hasarlı elektrik kabloları, güvenlik açısından sadece üretici, üreticinin yetkili servisleri veya benzer niteliklere sahip kişiler tarafından değiştirilmelidir.

sadece ev içi kullanım

İLK KULLANIMDAN ÖNCE

Su haznesini **max** işaretine kadar doldurun ve cihazı, kahve koymadan çalıştırın. Soğumasını bekleyin, suyu dökün ve sonra normal şekilde kullanın.

YALITIMLI SÜRAHI

- 1 Yalıtımlı sürahi taze, sıcak kahvenizi eviniz veya bahçenizin herhangi bir yerinde keyifle içebilmeniz anlamına gelir.
- 2 Buharlaştırma yoluyla ısı kaybını önlemek için, kapak üzerine bir vida monte ettik.
- 3 Akıtmak için, kapak ve sürahinin üzerindeki oklar aynı hizaya gelecek şekilde kapağı döndürün.
- 4 Kahveyi akıttıktan sonra, kapatmak için saat yönünde çevirin ve sıcaklığı içeride tutun.

DOLDURMA



- 5 Az önce kullanıldıysa, kahve makinesinin soğuması için en az 10 dakika bekleyin.
- 6 Sürahiye önceden ısıtmak için sıcak suyla durulayın, böylece kahveden ısı almayacaktır.
- 7 Su haznesinin kapağını açın.
- 8 Su haznesine en az 2 fincan, en fazla **max** işaretine kadar su doldurun.
- 9 Su haznesinin kapağını kapatın.
- 10 Alternatif olarak, su haznesini cihazdan alarak mutfakta doldurmayı ve cihaza tekrar geri taşımayı da seçebilirsiniz.
- 11 Su haznesini cihaza yeniden yerleştirin.
- 12 Su haznesinin kapağını kapatın.
- 13 Filtre yuvasını kahve makinesinden uzaklaştırmak için filtre yuvasının üzerindeki sapı kullanın.

- 14 4 no'lu kağıt filtreyi açın ve filtre yuvasına yerleştirin.
- 15 Filtre çekilmiş kahveyi filtreye yerleştirin. Miktarı kahve tipine ve kişisel damak tadınıza göre değişebilir, ancak her fincan su için iki tepeleme çay kaşığı kahve öneririz.
- 16 Filtre yuvasını tekrar yerine asın.
- 17 Sürahiye taban ünitesini tam ortalayacak şekilde oturtun.





CİHAZI ÇALIŞTIRMA

- 18 Fişi prize takın. Ekran, ilk açıldığında AM ve 12:00 simgelerini görüntüleyecektir.

HEMEN KAHVE

- 19  düğmesine basın ve bırakın. Ekranda 'AUTO' görünecek ve lamba kırmızı renkte yanacaktır; bunları dikkate almayın.
- 20 Yeniden  düğmesine basın ve bırakın. BREW (demleme) lambası yeşil renkte yanacak ve kahve makinesi çalışmaya başlayacaktır.
- 21 Hemen ardında kahve, sürahiye damlamaya başlayacaktır.



SONRA KAHVE

- * Ekranda, sabah için 'AM' ve öğleden sonra için 'PM' görüntülenecektir.
- 22 Saati doğru zamana ayarlayın.
- 23  düğmesine basın ve basılı tutun.
- 24 Doğru saat ve dakika ayarını girmek için **h** (saat) ve **min** (dakika) düğmelerini kullanın.
- 25  düğmesine basmayı bırakın.
- 26 Zamanlayıcıyı, demlemenin başlamasını istediğiniz saate ayarlayın.
- 27  düğmesine basın ve bırakın. Ekranda 'BREW' görüntülenecektir.
- 28 Doğru saat ve dakika ayarını girmek için **h** (saat) ve **min** (dakika) düğmelerini kullanın.
- 29 20 saniye içinde **h** veya **min** düğmelerinden birine basmadığınız takdirde, kahve makinesi "normal" durumuna dönecek ve zamanı göstermeye başlayacaktır. Bu durumda  düğmesine basmanız ve işleme yeniden başlamanız gerekecektir.

HAREKETE GEÇİRME

- 30  düğmesine basın ve bırakın. Ekranda 'AUTO' görünecek ve lamba kırmızı renkte yanacaktır.

YALNIZ BIRAK

- 31 Yalnız bırak işlevi, önceden ayarlanmış zaman gelene kadar makineye dokunmamanızı ve makinenin siz müdahale etmeden kahvenizi yapacağını belirtir; karışmayın, makinenizi bozabilirsiniz.
- 32 Ayarladığınız anda lambanın rengi kırmızıdan yeşile dönüşecek ve kahve makinesi çalışmaya başlayacaktır.
- 33 Makineyi hangi saate ayarladığınızı unutursanız  düğmesine basın; ekran, ayarladığınız saati gösterecek şekilde değişecektir.
- 34 Ekranda 'AUTO' görünmesi için  düğmesine basmayı unutmayın, aksi takdirde zamanlayıcı çalışmaya başlamayacaktır.
- 35 Saat, kahve makinesi prizden çekilene kadar ayarlarını muhafaza edecektir. Tekrar prize taktığınızda yeniden 12:00'ye ayarlanır.

HIZLI BIR FINCAN

- 36 Sürahiye dilediğiniz zaman çıkarabilirsiniz. Filtre yuvasının taşmasını önlemek için sürahiye ocağın üzerine yaklaşık 20 saniye içinde yeniden yerleştirmelisiniz.

TEMİZLİK VE BAKIM

- 37 Cihazın fişini prizden çekin ve temizlemeye başlamadan veya dolaba kaldırmadan önce soğumasını bekleyin.
- 38 Filtre yuvasını kahve makinesinden uzaklaştırmak için filtre yuvasının üzerindeki sapı kullanın.

- 39 Filtre yuvasını kahve makinesinden yukarı kaldırarak çıkarın.
- 40 Filtre yuvasının içindekileri hafifçe vurarak çöpe boşaltın.
- 41 Sürâhiyi ve filtre yuvasını ılık sabunlu su ile temizleyebilirsiniz. Ardından, tüm sabun kalıntılarını gidermek için iyice durulayın.
- 42 Cihazın dış yüzeylerini nemli bir bezle silerek temizleyin.
- 43 Filtre yuvasını yeniden kahve makinesinin içine yerleştirin.
- 44 Filtre yuvasını tekrar yerine asın.
- 45 Cihazın hiçbir parçasını bulaşık makinesinde yıkamayın.

KİREÇ GİDERME

- 46 Düzenli olarak kireç giderme işlemi uygulayın. Plastik gövdeli ürünlerde kullanıma uygun, tescilli bir kireç giderici ürün kullanın. Üreticinin ürünle birlikte verdiği talimatları uygulayın.
- * Garanti kapsamında kireç nedeniyle arızalı olarak gelen ürünlerin onarımları ücrete tabi olacaktır.

ÇEVRE KORUMA

Elektrikli ve elektronik cihazlardaki tehlikeli maddelerin neden olduğu çevre ve sağlık sorunlarını önlemek amacıyla bu simge ile işaretlenen cihazlar, genel atık konteynerlerine değil, geri dönüşüm konteynerlerine bırakılmalıdır.



talimatlar – ayrıntılı bilgi web sitemizde mevcuttur:

<http://www.russellhobbs.com/ifu/550981>

Citiți instrucțiunile și păstrați-le bine. Dacă dați aparatul altcuiva, nu uitați să dați și instrucțiunile. Îndepărtați complet ambalajul.

PREVEDERI IMPORTANTE DE SIGURANȚĂ

Respectați măsurile de siguranță de bază, inclusiv:

- 1 Acest aparat trebuie folosit doar de către, ori sub supravegherea unui adult responsabil. Nu folosiți lângă și nu depozitați aparatul la îndemâna copiilor.
- 2 Nu puneți aparatul în lichid, nu îl folosiți în baie, lângă apă sau afară.
- 3 Așezați aparatul pe o suprafață stabilă, nivelată, termorezistentă.
- 4 Feriți vasul și cablul de marginile blaturilor lucru și nu le lăsați la îndemâna copiilor.
- 5 Când nu utilizați aparatul, înainte de a-l muta și înainte de a-l curăța, scoateți-l din priză.
- 6 Dacă trebuie să opriți cafetiera, apăsați butonul  o dată, dacă cafeaua este în curs de preparare (bec verde), de două ori, dacă așteaptă să facă cafeaua (bec roșu) – ex. becul se va stinge.
- 7 Nu folosiți alte accesorii sau atașamente decât cele furnizate de noi.
- 8 Nu folosiți aparatul în niciun alt scop decât cel descris în aceste instrucțiuni.
- 9 Este interzisă operarea acestui aparat prin utilizarea unui temporizator extern ori a unui sistem telecomandat.
- 10 Nu operați aparatul dacă este stricat sau nu funcționează corect.
- 11 În cazul în care cablul este deteriorat, trebuie înlocuit de către fabricant, agentul de service sau orice altă persoană calificată, pentru a evita accidentele.



exclusiv pentru uz casnic

ÎNAINTE DE PRIMA UTILIZARE

Umpleți rezervorul până la semnul **max** și porniți aparatul fără cafea. Lăsați-l să se răcească, scoateți apa, apoi folosiți-l normal.

CARAFĂ TERMOS

- 1 Acest tip de carafă vă permite să vă bucurați de cafea proaspătă, fierbinte, oriunde în casă sau grădină.
- 2 Pentru a preveni pierderea căldurii prin evaporare, capacul este prevăzut cu un șurub.
- 3 Pentru a turna în cană, rotiți capacul în așa fel încât să aliniați săgețile de pe capac la picurătorul carafei.
- 4 După folosire, rotiți capacul în sensul acelor de ceasornic pentru a-l închide și a păstra căldura.

UMPLERE

- 5 Dacă tocmai ați folosit cafetiera, lăsați-o să se răcească cel puțin 10 minute.
- 6 Clătiți carafa cu apă fierbinte, pentru a o preîncălzi, astfel încât să nu ia din căldura cafelei.
- 7 Închideți capacul principal.
- 8 Umpleți rezervorul cu cel puțin 2 căni de apă, însă nu depășiți semnul **max**.
- 9 Închideți capacul rezervorului.
- 10 Alternativ, puteți scoate rezervorul, îl puteți umple, iar apoi remonta la aparat.
- 11 Reașezați rezervorul în aparat.
- 12 Închideți capacul rezervorului.
- 13 Folosiți mânerul de pe filtru pentru a-l scoate de pe cafetieră.
- 14 Deschideți un filtru de hârtie #4 și introduceți-l în suportul filtrului.
- 15 Puneți cafeaua măcinată în filtru. Cantitatea va varia în funcție de tipul de cafea și de gustul fiecăruia, însă sugerăm două lingurițe pline per ceașcă de apă.
- 16 Puneți carcasa filtrului la loc.
- 17 Așezați carafa în centrul suportului.

schite	4 suport	7 filtru de hârtie #4
1 capac rezervor	5 capac	8 suport filtru
2 2 cești	▼ săgeți	9 mâner
3 rezervor	6 carafă	

PORNIRE

18 Băgați întrerupătorul în priză. Inițial, afișajul va arăta AM și ora 12:00.

CAFEA PENTRU ACUM

19 Apăsați și eliberați butonul . Pe ecran va apărea AUTO, iar becul va deveni roșu continuu – ignorați.

20 Apăsați și eliberați butonul  din nou. Becul BREW (fierbere) va deveni verde continuu, iar cafetiera va porni.

21 La scurt timp după aceasta, cafeaua va începe să picure în carafă.

CAFEA PENTRU MAI TÂRZIU

★ Ecranul va afișa AM pentru dimineață, și PM pentru după-amiază

22 Setează ceasul la ora corectă.

23 Apăsați butonul  și mențineți-l apăsat.

24 Folosiți butoanele **h** și **min** pentru a seta ora și minutele corecte.

25 Eliberați butonul .

26 Setează temporizatorul pentru ora la care doriți ca aparatul să pornească.

27 Apăsați și eliberați butonul . BREW va apărea pe afișaj.

28 Folosiți butoanele **h** și **min** pentru a seta ora și minutele corecte.

29 Dacă nu apăsați nici butonul **h**, nici butonul **min** în 20 secunde, cafetiera va reveni automat la programul "normal", afișând timpul. Va trebui să apăsați butonul  și să reîncepeți.

ACTIVARE

30 Apăsați și eliberați butonul . Pe ecran va apărea AUTO, iar becul va deveni roșu continuu.

LĂSAȚI-O ÎN PACE

31 Exact așa – lăsați-o în pace până când va atinge ora presetată și cafeaua se va face - nu vă jucați cu ea, s-ar putea să o supărați.

32 La ora setată, becul se va face din roșu, verde, iar cafetiera va porni.

33 Dacă uitați ora la care ați setat cafetiera, apăsați butonul  pentru a o afișa.

34 Nu uitați să apăsați butonul  pentru a readuce AUTO pe ecran, altfel temporizatorul nu va porni.

35 Ceasul va reține setările până când cafetiera va fi scoasă din priză. Data următoare când o veți băga în priză, se va reseta la 12:00.

O CEAȘCĂ RAPIDĂ

36 Puteți lua carafa oricând. Pentru a preveni umplerea excesivă a suportului filtrului, reasezați carafa pe plită în maximum 20 secunde.

ÎNGRIJIRE ȘI ÎNTREȚINERE

37 Scoateți aparatul din priză și lăsați-l să se răcească înainte de a-l curăța sau depozita.

38 Folosiți mânerul de pe filtru pentru a-l scoate de pe cafetieră.

39 Scoateți suportul filtrului de pe cafetieră.

40 Aruncați conținutul suportului filtrului la coșul de gunoi.

41 Puteți curăța carafa și suportul filtrului cu apă caldă și detergent de vase. Pentru a îndepărta urmele de detergent, după spălare clătiți foarte bine.

42 Curățați suprafețele exterioare ale aparatului cu o cârpă umedă.

43 Reasezați suportul filtrului în cafetieră.

44 Puneți carcasa filtrului la loc.

45 Nu spălați nicio componentă a aparatului la mașina de spălat vase.

DETARTRARE

46 Detartrați regulat. Folosiți o marcă corespunzătoare de detartrant, potrivită pentru produsele din plastic. Urmați instrucțiunile detartrantului.

* Produsele aflate în garanție, returnate din cauza defecțiunilor provocate de particule de calcar, vor fi reparate aplicându-se un preț de reparare.

PROTEJAREA MEDIULUI

Pentru a evita probleme de mediu și sănătate cauzate substanțele periculoase din aparatele electrice și electronice, aparatele marcate cu acest simbol nu trebuie aruncate direct la gunoi, ci trebuie recuperate, refolosite sau reciclate.



instrucțiuni – instrucțiuni mai detaliate disponibile pe site-ul nostru web

<http://www.russellhobbs.com/ifu/550981>

илюстрации	4 поставка	7 хартиен филтър № 4
1 капак на резервоар	5 капак	8 поставка за филтър
2 2 чашки	▼ стрелки	9 дръжка
3 резервоар	6 кана	

Прочетете инструкциите и ги запазете. Ако предадете уреда на друго лице, предайте и инструкциите. Отстранете опаковката.

ВАЖНИ ПРЕДПАЗНИ МЕРКИ

Следвайте основните мерки за безопасност, включително:

- 1 Уредът трябва да се използва само от или под надзора на отговорно пълнолетно лице. Използвайте и съхранявайте уреда далеч от достъп на деца.
- 2 Не поставяйте уреда в течност, не го използвайте в баня, в близост до вода или на открито.
- 3 Поставете уреда на твърда, равна, топлоустойчива повърхност.
- 4 Дръжте уредът и кабела на разстояние от кухненския плот и далеч от достъп на деца.
- 5 Изключете уреда от контакта, когато не го използвате, преди да го преместите, както и преди почистване.
- 6 Ако желаете да спрете кафемашината, натиснете бутон  еднократно, ако в момента се прави кафе (зелена лампичка), двукратно, ако машината е в изчакване за правене на кафе (червена лампичка) – т.е. лампичката трябва да угасне.
- 7 Не използвайте аксесоари или приставки, различни от тези, предоставени от нас.
- 8 Не използвайте уреда за други цели, освен тези, описани в настоящите инструкции.
- 9 Този уред не трябва да се използва с външен таймер или със система за дистанционно управление.
- 10 Не използвайте уреда, ако е повреден или не работи изрядно.
- 11 Ако кабелът е повреден, той трябва да се подмени от производителя, негов представител за сервизно обслужване или друго квалифицирано за тази цел лице, за да се избегне всякакъв риск.



само за домашна употреба

ПРЕДИ ПЪРВОНАЧАЛНО ИЗПОЛЗВАНЕ

Напълнете резервоара до обозначението **max** и пуснете уреда без кафе.

Оставете го да се охлади, изхвърлете водата, след което го използвайте нормално.

ИЗОЛИРАНА КАНА

- 1 Изолираната кана дава възможност да се наслаждавате на горещо прясно кафе навсякъде в дома си или в градината.
- 2 За да се предотврати загубата на топлина в резултат от изпаряване, каната е снабдена със завиващ се капак.
- 3 За да налеете кафе, завъртете капака, така че стрелките, обозначени на него, да се изравнят с гърлото на каната.
- 4 Когато сте готови, го завъртете обратно на часовниковата стрелка, за да го затворите и да се запази топлината.

ПЪЛНЕНЕ



- 5 Ако кафемашината е била използвана току-що, оставете я да се охлади за най-малко 10 минути.
- 6 Изплакнете каната с гореща вода, за да я затоплите предварително, като по този начин тя няма да отнема от топлината на кафето.
- 7 Отворете капака на резервоара.

- 8 Напълнете резервоара с най-малко 2 чаши вода, но без да превишавате обозначението **max**.
- 9 Затворете капака на резервоара.
- 10 Също така, можете да извадите резервоара от уреда, да го напълните в кухнята и да го върнете обратно в уреда.
- 11 Отново поставете резервоара в уреда.
- 12 Затворете капака на резервоара.
- 13 Използвайте лостчето на поставката за филтъра, за да я извадите от кафе машината.
- 14 Разгънете хартиен филтър № 4 и го поставете в поставката за филтър.
- 15 Поставете смляното кафе във филтъра. Количеството зависи от вида кафе и индивидуалния вкус, но Ви предлагаме да сложите две пълни чаени лъжички кафе на една чаша вода.
- 16 Поставете обратно на място поставката на филтъра.
- 17 Разположете каната централно на поставката.





ВКЛЮЧВАНЕ

- 18 Включете щепсела в захранващия контакт. Първоначално дисплеят ще покаже AM и 12:00.

КАФЕ ЗА СЕГА

- 19 Натиснете и освободете бутон . На екрана ще се изведе AUTO и лампичката ще светне в червено – не обръщайте внимание на това.
- 20 Повторно натиснете и освободете бутон . BREW (ЗАПАРВАНЕ) ще светне в зелено и кафе машината ще се включи.
- 21 Не след дълго кафето ще затече в каната.



КАФЕ ЗА ПО-КЪСНО

- * На екрана ще се изведе AM за сутрин и PM за следобяд.
- 22 Настройте часовника на съответния час.
- 23 Натиснете бутон  и го задръжте натиснат.
- 24 Използвайте бутоните за час и минута (**h** и **min**), за да настроите точно часът и минутите.
- 25 Освободете бутон .
- 26 Настройте таймера на часа, в който желаете да започне варенето.
- 27 Натиснете и освободете бутон . На екрана ще се изведе BREW.
- 28 Използвайте бутоните за час и минута (**h** и **min**), за да настроите точно часът и минутите.
- 29 Ако не натиснете бутон **h** или бутон **min** в рамките на 20 секунди, кафемашината ще се върне към “нормален” режим и ще се покаже часът. Трябва да натиснете бутон  и да започнете отначало.

АКТИВИРАНЕ

- 30 Натиснете и освободете бутон . На екрана ще се изведе AUTO и лампичката ще светне в червено.

НЕ СЕ ЗАНИМАВАЙТЕ С НЕЯ

- 31 Точно така – не се занимавайте с нея, докато предварително зададеният час не настъпи и машината не сvari кафето. Просто я оставете, защото може да я объркате.
- 32 В зададения час лампичката ще се промени от червена в зелена и кафемашината ще се задейства.
- 33 Ако забравите за колко часа сте настроили машината, чрез натискане на бутон  на екрана ще се изведе часа, който сте задали.
- 34 Не забравяйте да натиснете бутон , за да изведете AUTO на екрана – в противен случай таймерът няма да се активира.

- 35 Часовникът ще запази настройките си, докато кафемашината не бъде изключена.
Следващият път, когато я включите, той ще се нулира на 12:00.

БЪРЗА ЧАША

- 36 Можете да отстраните каната по всяко време. За да предотвратите преливане от поставката за филтър, поставете каната отново на котлона в рамките на около 20 секунди.

ГРИЖИ И ПОДДРЪЖКА

- 37 Изключете уреда и го оставете да се охлади преди да го почистите или приберете.
38 Използвайте лостчето на поставката за филтър, за да я извадите от кафе машината.
39 Извадете поставката за филтъра от кафе машината.
40 Изтръскайте съдържанието от поставката за филтър в кофата за боклук.
41 Можете да почистите каната и поставката за филтър с топла сапунена вода. След това изплакнете добре, за да отстраните всички следи от сапун.
42 Почистете външните повърхности на уреда с влажна кърпа.
43 Отново поставете поставката за филтър в кафемашината.
44 Поставете обратно на място поставката на филтъра.
45 Не поставяйте която и да е част от уреда в миялна машина.

ПОЧИСТВАНЕ НА КОТЛЕНИЯ КАМЪК

- 46 Редовно почиствайте котления камък. Използвайте търговска марка препарат за отстраняване на котлен камък, подходящ за употреба при продукти с пластмасови части. Следвайте инструкциите, предоставени с препарата.
* Продукти под гаранция, върнати с повреди в резултат от натрупване на котлен камък, подлежат на такса за ремонт.

ОПАЗВАНЕ НА ОКОЛНАТА СРЕДА

За да се избегнат екологични и здравни проблеми поради наличие на опасни субстанции в електрическите и електронни стоки, уредите, обозначени с този символ, не трябва да се изхвърлят заедно с несортирани общински отпадъци, а следва да се върнат обратно, да се използват отново или рециклират.



инструкции (Български) – по-подробни инструкции има на нашата уеб страница:

<http://www.russellhobbs.com/ifu/550981>

Read the instructions and keep them safe. If you pass the appliance on, pass on the instructions too. Remove all packaging.

IMPORTANT SAFEGUARDS

Follow basic safety precautions, including:

- 1 This appliance must only be used by or under the supervision of a responsible adult. Use and store the appliance out of reach of children.
- 2 Don't put the appliance in liquid, don't use it in a bathroom, near water, or outdoors.
- 3 Sit the appliance on a stable, level, heat-resistant surface.
- 4 Keep the appliance and cable away from the edges of worktops and out of reach of children.
- 5 Unplug the appliance when not in use, before moving and before cleaning.
- 6 If you need to stop the coffee maker, press the  button once if it's actually making coffee (green light), twice if it's waiting to make coffee (red light) – i.e. make the light go out.
- 7 Don't use accessories or attachments other than those we supply.
- 8 Don't use the appliance for any purpose other than those described in these instructions.
- 9 This appliance must not be operated by an external timer or remote control system.
- 10 Don't use the appliance if it's damaged or malfunctions.
- 11 If the cable is damaged, it must be replaced by the manufacturer, its service agent, or someone similarly qualified, in order to avoid hazard.



household use only

BEFORE USING FOR THE FIRST TIME

Fill the reservoir to the **max** mark, and run the appliance without coffee.

Let it cool, discard the water, then use it normally.

THE INSULATED CARAFE

- 1 The insulated carafe means you can enjoy fresh, hot coffee anywhere in the home or garden.
- 2 To prevent heat loss by evaporation, we've fitted a screw-on lid.
- 3 To pour, turn the lid to align the arrows on the lid and carafe spout.
- 4 When you've done, turn it clockwise to close it and keep the heat in.

FILLING



- 5 If it's just been used, let the coffee maker cool down for at least 10 minutes.
- 6 Rinse the carafe with hot water, to prewarm it, so it doesn't take heat from the coffee.
- 7 Open the reservoir lid.
- 8 Fill with at least 2 cups of water, but not above **max**.
- 9 Close the reservoir lid
- 10 Alternatively, you may lift the reservoir off the appliance, fill it in the kitchen, and carry it back to the appliance.
- 11 Replace the reservoir in the appliance.
- 12 Close the reservoir lid
- 13 Swing the filter holder out.
- 14 Open up a #4 paper filter, and put it into the filter holder.
- 15 Put filter-ground coffee into the filter. The amount will vary with the type of coffee and individual taste, but we suggest two rounded teaspoons per cup of water.
- 16 Swing the filter holder back into place.
- 17 Sit the carafe centrally on the stand.

SWITCH ON





- 18 Put the plug into the power socket. Initially, the display will show AM, and 12:00.

diagrams	4 stand	7 paper filter #4
1 reservoir lid	5 lid	8 filter holder
2 2 cups	▼ arrows	9 handle
3 reservoir	6 carafe	

COFFEE NOW

- 19 Press and release the  button. AUTO will show on the display, and the AUTO-light will glow red – ignore them.
- 20 Press and release the  button again. The BREW light will glow green and the coffee maker will start up.
- 21 Shortly afterwards, coffee will start to drip into the carafe.



COFFEE LATER

- * The display will show AM for morning, and PM for afternoon.
- 22 Set the clock to the correct time.
 - 23 Press the  button, and keep it pressed in.
 - 24 Use the **h** and **min** buttons to set the correct hour and minute.
 - 25 Release the  button.
 - 26 Set the timer to the time you want to start brewing.
 - 27 Press and release the  button. BREW will show on the display.
 - 28 Use the **h** and **min** buttons to set the correct hour and minute.
 - 29 If you don't press either the **h** or **min** buttons within 20 seconds, the coffee maker will revert to "normal", and the time will show. You'll have to press the  button, and start again.

ACTIVATION

- 30 Press and release the  button. AUTO will show on the display, and the AUTO light will glow red.

LEAVE IT ALONE

- 31 That's it – leave it alone till the preset time comes round, and it makes your coffee – don't fiddle with it, you might upset it.
- 32 At the time you set, the light will change from red to green, and the coffee maker will start up.
- 33 If you forget what time you've set the timer to, pressing the  button will change the display to show you the time you've set it to.
- 34 Remember to press the  button after you've set the time, to bring AUTO up on the display, or the timer won't start working.
- 35 The clock will retain its settings until the coffee maker is unplugged. It will reset to AM 12:00 next time you plug it in.

A QUICK CUP

- 36 You can remove the carafe at any time. To prevent the filter holder overflowing, replace the carafe on the hotplate within about 20 seconds.

CARE AND MAINTENANCE

- 37 Unplug the appliance and let it cool down before cleaning or storing away.
- 38 Swing the filter holder out.
- 39 Lift the filter holder out of the appliance.
- 40 Tip the contents of the filter holder into the bin.
- 41 You may clean the carafe and filter holder in warm soapy water. Rinse thoroughly afterwards, to remove all traces of soap.
- 42 Clean the outside surfaces of the appliance with a damp cloth.
- 43 Replace the filter holder in the appliance.

- 44 Swing the filter holder back into place.
45 Don't put any part of the appliance in a dishwasher.

DESCALING

46 Descale regularly. Use a proprietary brand of descaler suitable for use in plastic-bodied products. Follow the instructions on the package of descaler.

* Products returned under guarantee with faults due to scale will be subject to a repair charge.

ENVIRONMENTAL PROTECTION

To avoid environmental and health problems due to hazardous substances in electrical and electronic goods, appliances marked with this symbol mustn't be disposed of with unsorted municipal waste, but recovered, reused, or recycled.



instructions – more detailed instructions are available on our website:

<http://www.russellhobbs.com/ifu/550981>