

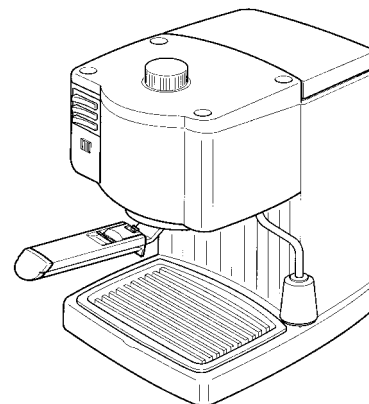

КОФЕВАРКА

BAR 14F



Руководство пользователя

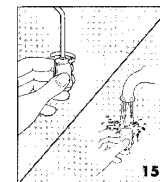
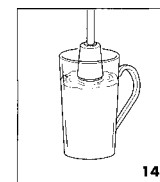
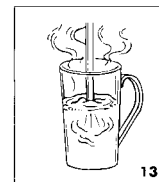
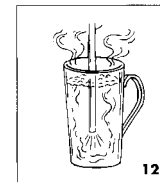
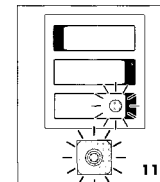
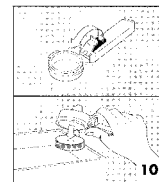
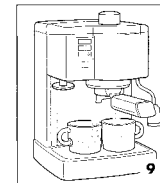
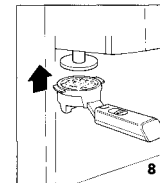
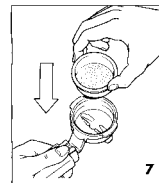
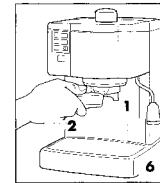
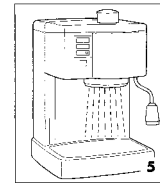
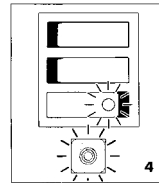
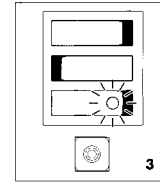
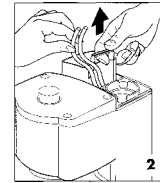
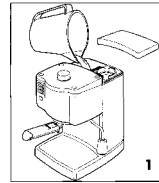
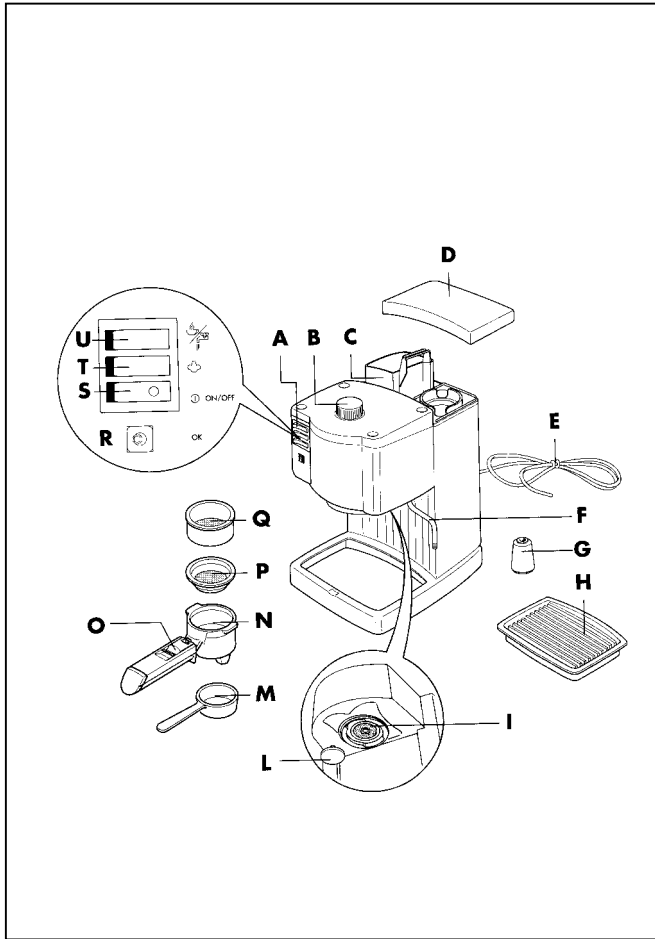

Перед тем, как приступить к установке и использованию устройства, внимательно прочитайте это руководство по эксплуатации. Храните его всегда под рукой, чтобы в любой момент иметь возможность воспользоваться им. Только так Вы сможете добиться оптимальных результатов работы кофеварки и обеспечить себе максимальную безопасность.

МЕРЫ ПРЕДОСТОРОЖНОСТИ

Внимательно прочитайте следующие инструкции!

- Перед началом эксплуатации убедитесь в том, что напряжение в Вашей сети питания соответствует напряжению, указанному на табличке с серийным номером. Подключайте устройство только к тем розеткам, которые оснащены необходимыми средствами заземления и рассчитаны на ток не менее 10 А.
- Если вилка не соответствует конфигурации розетки, обратитесь к квалифицированному электрику для замены розетки.
- Электрическая безопасность этого устройства гарантируется только в том случае, если оно заземлено в соответствии с действующими правилами электробезопасности. Производитель не несет никакой ответственности за ущерб, вызванный неправильным заземлением устройства. В случае сомнений, по этому поводу нужно обратиться к квалифицированному электрику.
- Не включайте устройство, если в емкости нет воды.
- Это устройство предназначено для приготовления кофе. Будьте осторожны, чтобы не обжечься кипятком и паром при обращении с ним.
- Не дотрагивайтесь до нагретых частей (выходное отверстие для пара, горячая вода, области вокруг держателя фильтра и самофильтра).
- Не снимайте держатель фильтра, когда происходит образование пара или горячей воды.
- Не оставляйте воду в емкости, если температура в помещении опускается до 0°С или ниже.
- После распаковки устройства убедитесь в отсутствии повреждений. В случае сомнений не пользуйтесь кофеваркой, а обратитесь за помощью к квалифицированным специалистам.

- Упаковочные материалы (пластиковые пакеты, пенопласт, и т.п.) представляют собой потенциальный источник опасности, и поэтому их следует хранить вне досягаемости детей.
- Это устройство предназначено для использования только в домашних условиях. Использование кофеварки в каких-либо других целях недопустимо, и поэтому опасно.
- Производитель не несет никакой ответственности за ущерб, обусловленный ненадлежащим, неправильным или неосторожным обращением с устройством.
- Не допускайте прикосновения к устройству мокрыми или влажными руками или ногами.
- Не пользуйтесь устройством в ванной.
- Не допускайте к пользованию устройством детей или недееспособных лиц без присмотра.
- Не погружайте устройство в воду.
- Перед выполнением любых операций по чистке или обслуживанию устройства всегда отключайте его от сети питания, вынув вилку из розетки.
- В случае неисправности или неправильного функционирования устройства выключите его и не пытайтесь отремонтировать самостоятельно. Обратитесь в уполномоченный сервисный центр и настоятельно попросите, чтобы для ремонта Вашего устройства использовались только фирменные запчасти производителя устройства. В случае невыполнения приведенных выше инструкций использование устройства может стать опасным.
- При установке устройства следуйте инструкциям производителя.
- Замена шнура питания не может быть выполнена пользователем, так как для этого необходимы специальные инструменты. В случае повреждения шнура питания обратитесь в уполномоченный сервисный центр.
- Когда Вы не пользуетесь устройством, вынимайте вилку из розетки сети. Не оставляйте устройство включенным без необходимости. Когда устройство не используется, переведите выключатель питания в положение «Off» [Отключено].

Это устройство соответствует директиве ЕЭС 87/308, регулирующей подавление радиопомех.

Для более быстрого и легкого приготовления кофе можно использовать индивидуальные емкости. Это позволит Вам не ошибиться с количеством кофе и обеспечить чистоту устройства.

ОПИСАНИЕ УСТРОЙСТВА

- A. Панель управления
- B. Регулятор подачи пара
- C. Резервуар для воды (на некоторых моделях съемный)
- D. Подвижная крышка
- E. Шнур питания
- F. Трубка для пара и горячей воды
- G. Выходное отверстие для капучино (при наличии этой функции)
- H. Лоток для сбора капель
- I. Выходное отверстие бойлера
- L. Подпорка (если есть)
- M. Мерная ложка (подпорка)
- N. Чашка фильтра
- O. Рычаг-держатель фильтра
- P. Фильтр на одну чашку
- Q. Фильтр на две чашки
- R. Индикатор «OK» [Готовность]
- S. Выключатель «ON/OFF» [Включено/выключено] с индикатором
- T. Перекладыватель пара
- U. Переключатель дозирования кофе и воды

НАЧАЛО ЭКСПЛУАТАЦИИ КОФЕВАРКИ

Извлеките из упаковки мешок с аксессуарами. Если Вы приобрели новое устройство, то оба фильтра, чашку фильтра и мерную ложку необходимо вымыть теплой водой с моющим средством, а затем тщательно прополоскать. После этого внутренние части кофеварки необходимо вымыть следующим образом:

Заполнение резервуара

Поднимите крышку и залейте пресную воду в резервуар (рис. 1). Если Ваша модель оснащена съемным резервуаром для облегчения заполнения, резервуар можно вытащить, потянув его вверх (рис. 2). При установке резервуара на место убедитесь в том, что трубки погружены в воду.

Предварительная промывка

- a) Вставьте вилку в розетку сети, следуя инструкциям по безопасности.
- b) Нажмите кнопку «ON/OFF» [Включено/выключено] (S) и кнопку дозирования кофе (U). При этом начнет светиться индикатор «ON/OFF» [Включено/выключено] (рис. 3). Насос начнет подачу воды. Подождите, пока вода не начнет выливаться из выпускного отверстия бойлера, затем установите дозирующий переключатель кофе в положение «OFF» [Выключено]. Примерно через 2 минуты начнет светиться индикатор «OK» [Го-

товность] (рис. 4). Это означает, что вода (в бойлере) достигла нужной температуры.

- v) Снова нажмите дозирующий переключатель и удержите его в нажатом состоянии в течение 10-15 секунд, чтобы вода вытекла из выпускного отверстия бойлера (рис. 5), а затем установите его в выключенное положение.
- г) Для того, чтобы тщательно промыть внутренние части кофеварки, проделайте вышеуказанную процедуру по крайней мере пять или шесть раз.

После этого устройство будет готово к нормальной эксплуатации.

Установка чашки фильтра

Для установки чашки фильтра поместите чашку под выпускное отверстие бойлера (рис. 6), а затем нажмите снизу вверх и поверните вправо до клика.

ПРИГОТОВЛЕНИЕ КОФЕ «ЭСПРЕССО»

- Всегда используйте только питьевую воду и содержите резервуар в чистоте.
- Перед тем, как разливать кофе, обязательно дождитесь загорания индикатора «OK» [Готовность]: это будет означать, что вода в бойлере достигла температуры, оптимальной для приготовления кофе.
- Перед приготовлением кофе чашки для кофе, чашку фильтра и сами фильтры необходимо нагреть. Аксессуары можно нагреть горячей водой, действуя следующим образом:
- Включите устройство, нажав кнопку выключателя «ON/OFF» [Включено/выключено] (S).
- Вставьте фильтр на одну или две чашки, в зависимости от того, какой из них Вам нужен (рис. 7).
- Дождитесь загорания индикатора «OK» [Готовность], затем нажмите кнопку дозирования кофе (U) и начните нагрев аксессуаров горячей водой.
- Установите переключатель дозирования в выключенное положение, извлеките чашку фильтра, сам фильтр и чашки для кофе и высушите их.

Если Вы хотите приготовить кофе после дозирования пара, рекомендуется также выполнить эту операцию (дозирование горячей воды при отсутствии кофе в фильтре). В этом случае выполнение «холодного цикла» обеспечивает достижение идеальной температуры для приготовления великопленного кофе.

Для получения наилучших результатов рекомендуется использовать хорошо прожаренный молотый кофе высшего качества.

Метод приготовления кофе

- Включите устройство, нажав кнопку «ON/OFF» [Включено/выключено], и дождитесь загорания индикатора «OK» [Готовность].
- Из выпускного отверстия бойлера могут вытечь несколько капель воды. Это является нормальным и не свидетельствует о неисправности Вашего устройства.
- Вставьте нужный фильтр – на одну или две чашки (рис. 7).
- Засыпьте 1-2 мерных ложки молотого кофе в фильтр, равномерно распределив его и слегка утрамбовав.
- Если Ваша установка оснащена подпоркой, эту операцию можно выполнить путем установки подпорки рядом с выпускным отверстием бойлера (рис. 8), чтобы обеспечить более равномерное нажатие и, следовательно, улучшить качество кофе. Удалите все остатки кофе с края фильтра. Если для приготовления кофе «Эспрессо» Вы используете кофе в плитках, пользуйтесь фильтром на одну чашку. Вставьте плитку и до конца прижмите ее ладонью.

Выполняя любые операций с плитками кофе, включая их хранение и установку в фильтр, следует соблюдать осторожность, чтобы не допустить их повреждения.

- Установите чашку фильтра, как описано выше.
- Поместите предварительно разогретую чашку (чашки) на лоток для сбора капель, под сливными отверстиями чашки фильтра. Когда загорится индикатор, нажмите кнопку переключателя дозирования, и отпустите ее только после того, как в чашку будет налито нужное количество кофе (около 20-30 секунд) (рис. 9).
- Для того, чтобы освободить чашку фильтра, подождите несколько секунд и поверните рукоятку справа налево.
- Для того, чтобы удалить обработанные остатки кофе, захватите фильтр с помощью специального рычага, встроенного в рукоятку, переверните чашку фильтра и высыпьте кофе или плитку, постукав чашкой о твердую поверхность (рис. 10).
- Если Вы не собираетесь пользоваться устройством в течение длительного времени, выключите его и вылейте воду из резервуара. Перед следующим использованием необходимо выполнить процедуру предварительной промывки, описанную выше.

ПРИГОТОВЛЕНИЕ КОФЕ «КАППУЧЧИНО»

- Возьмите металлический сосуд, желательного высокого с малым диаметром. Заполните его молоком на 1/3, чтобы оно не «убежало» при кипении.
- Включите устройство, нажав кнопку выключателя «ON/OFF» [Включено/выключено].
- Нажмите кнопку переключателя пара. Примерно через 3 минуты загорится индикатор «OK» [Готовность], показывающий, что достигнута оптимальная температура для производства пара (рис. 11).
- Внимание! На этом этапе возможно вытекание нескольких капель воды из выпускного отверстия бойлера. Это нормальное явление, но будьте осторожны, чтобы не обжечься.
- Опустите трубку для пара на дно сосуда с молоком (рис. 12) и поверните регулятор пара против часовой стрелки. Количество пара, поступающее через трубку, можно отрегулировать с помощью этого регулятора.
- Опустите сосуд так, чтобы трубка слегка касалась поверхности молока, а затем с коротким промежутком осуществите несколько коротких вспрысков пара, слегка погрузив трубку (рис. 13).
- Если Ваша кофеварка оснащена форсункой для капуччино, погрузите форсунку в молоко до отметки на форсунке (рис. 14).

Первая порция пара содержит воду, поэтому для получения более сухого пара подождите несколько секунд, оставив регулятор пара в открытом положении.

- После каждого использования обязательно отвинчивайте и промывайте форсунку для капуччино, в противном случае молоко может высохнуть на трубках (рис. 15). Время от времени прочищайте отверстия в форсунке для капуччино с помощью булавки.

ДОЗИРОВАНИЕ ПАРА

- (для приготовления чая, бульона, и т.п.)
Функцию образования пара можно использовать для нагрева жидкостей.
- Включите устройство, нажав кнопку выключателя «ON/OFF» [Включено/выключено].
 - Нажмите кнопку переключателя пара. Спустя несколько минут загорится индикатор «OK» [Готовность], показывая, что достигнута оптимальная температура для производства пара.
 - Опустите трубку для пара на дно сосуда с молоком и поверните регулятор пара против часовой стрелки. Количество пара, поступающее через трубку, можно отрегулировать с помощью этого регулятора.

Когда жидкость нагреется до нужной температуры, полностью переключите пар с помощью регулятора, и установите переключатель пара в выключенное положение.

ДОЗИРОВАНИЕ ГОРЯЧЕЙ ВОДЫ

- (для приготовления чая, бульона, и т.п.)
- Включите устройство, нажав кнопку выключателя «ON/OFF» [Включено/выключено], и дождитесь загорания индикатора «OK» [Готовность].
 - Поместите стакан или чашку под трубку для пара.
 - Нажмите кнопку переключателя дозирования, открывая рычаг подачи пара.
 - Из трубки польется горячая вода. Когда нужное количество воды будет налито, закройте рычаг и установите переключатель дозирования и выключатель «ON/OFF» [Включено/выключено] в положение «выключено».

ЧИСТКА И ТЕХНИЧЕСКОЕ ОБСЛУЖИВАНИЕ

- Перед выполнением любой операции по очистке и техническому обслуживанию обязательно выключите устройство, выдернув вилку из розетки сети, и подождите, пока устройство остынет.

ПОДКЛЮЧЕНИЕ К СЕТИ (ТОЛЬКО ДЛЯ ВЕЛИКОБРИТАНИИ)

- A) Если шнур питания устройства оборудован вилкой, то она содержит предохранитель на 13 А. Если вилка не подходит для Вашей розетки, ее следует отрезать от шнура питания и присоединить к шнуру подходящую вилку, как показано на рисунке ниже.
- ПРЕДУПРЕЖДЕНИЕ!** Соблюдайте предельную аккуратность при утилизации отрезанной вилки после удаления предохранителя: не подключайте ее к розеткам, рассчитанным на силу тока 13 А, где бы они ни были расположены - это может создать опасность поражения электрическим током.
- Если другая установленная вилка не содержит предохранителя, защитите схему устройства с помощью предохранителя на 15 А.
- ПРЕДУПРЕЖДЕНИЕ!** УСТРОЙСТВО ОБЯЗАТЕЛЬНО ДОЛЖНО БЫТЬ ЗАЗЕМЛЕНО

ВНИМАНИЕ

Проводники в шнуре питания окрашены в соответствии со следующими цветовыми обозначениями:

Зеленый с желтым:	Заземление
Голубой (синий):	Нейтральный Фаза
Коричневый:	Фаза



- Для чистки устройства не пользуйтесь растворителями, моющими средствами и абразивными материалами. Просто протрите его влажной, мягкой тканью.
- Регулярно очищайте чашку фильтра, сами фильтры, лоток для сбора капель и резервуар для воды.
- Не мойте само устройство – это электрический аппарат.
- Не помещайте компоненты устройства или аксессуары в посудомоечную машину.

УДАЛЕНИЕ НАКИПИ

Рекомендуется удалять накипь через каждые 4-8 месяцев, или по мере необходимости в зависимости от жесткости воды и частоты использования. Рекомендуется удалять накипь с помощью воды и уксуса следующим образом:

- Заполните резервуар водой, растворив в ней 8 столовых ложек уксуса.
- Управляйте устройством так же, как если бы Вы готовили кофе, до тех пор, пока вода в резервуаре не кончится, а затем ополосните.
- Повторите эту операцию с чистой водой 2 или 3 раза, промывая устройство до тех пор, пока запах уксуса не исчезнет окончательно.

Удаление накипи с помощью других веществ может нанести вред Вашему здоровью.

- Если используется вилка шаблонного типа, то при замене предохранителя на 13 А, одобренного Asta, на предохранитель BS 1362 необходимо заново подогнать крышку предохранителя. Если вы потеряете крышку предохранителя, то такой вилкой пользоваться нельзя до тех пор, пока вы не получите крышку предохранителя для замены в ближайшем к вам электротехническом сервисном центре. При правильной замене крышки предохранителя цвет крышки должен совпадать с цветом, нанесенным на основание вилки.
- B) Если устройство не оборудовано вилкой, следуйте инструкциям, изложенным ниже:
- Если цвета жил проводов шнура питания не соответствуют цветным обозначениям контактов вилки, то поступайте следующим образом:
- Зеленый с желтым проводник следует присоединять к контакту, обозначенному «E» или знаком , либо к контакту, окрашенному зеленым, или зеленым с желтым.
 - Синий проводник следует присоединять к контакту, помеченному буквой «N» или черным цветом.
 - Коричневый проводник следует присоединять к контакту, обозначенному буквой «L» или красным цветом.